

CATALOGUE GÉNÉRAL



LE SPÉCIALISTE JARDIN



**PRÉPARER
LA TERRE**

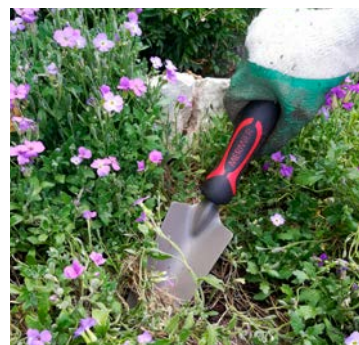

**PLANTER ET
CULTIVER**



**JARDINER
BIO**



ARROSER



Fabricant Français



1889

Naissance de la société **MERMIER** sur le site de Tincebray en Normandie.



1970

Rapprochement entre les 2 sociétés **MERMIER** et **LEMARCHAND** tous 2 fabricants français implantés en Normandie.

La société **LEMARCHAND** est spécialisée dans la fabrication d'outils de jardin.



2012

La société **MONIN** achète la société **MERMIER-LEMARCHAND** pour former le 2ème groupe leader sur le marché de la quincaillerie.



2017

La société **TORBEL** achète **MONIN** et **MERMIER-LEMARCHAND** pérennisant ainsi son statut de leader dans le monde de la quincaillerie.



UNE DÉMARCHE RESPONSABLE

CERTIFICATION PEFC

La société **MERMIER** s'engage pour l'environnement. Tous les manches bois de nos grands outils sont certifiés PEFC.

La norme PEFC a pour ambition de préserver les forêts, de garantir le respect de ceux qui y vivent, y travaillent et s'y promènent, mais aussi de pérenniser la ressource forestière pour répondre aux besoins en bois de l'Homme aujourd'hui et pour l'avenir.

Le label PEFC atteste que le propriétaire forestier qui a cultivé le bois et l'exploitant forestier qui a récolté et transporté ce bois ont mis en oeuvre les pratiques de gestion forestière durable PEFC.

Toutes les entreprises qui ont ensuite transformé et commercialisé ce bois ont appliqué les règles de traçabilité PEFC.



FINITIONS OUTILS DE JARDIN

Tous nos outils sont peints et vernis avec des solutions en phase aqueuse respectueuses de l'environnement.

La grande majorité des manches bois Mermier sont issus de forêts de hêtre et sont ensuite vernis avec une enduction rouge en bout de manche afin de le préserver du pourrissement.

LA GARANTIE

Avec plus de 130 ans d'expérience dans l'univers du jardin, la société **MERMIER** garantit ses outils de 10 à 25 ans (hors manche) contre tous vices de fabrication et pour l'usage normal auquel ils sont destinés.



NOS BOX



BOX OUTILS
RÉF : 395100



BOX ENFANTS
RÉF : 345072

UN LINÉAIRE ADAPTÉ À VOS POINTS DE VENTE



- Une **uniformité couleur** sur nos outils.
- Une charte **claire et segmentante**.
- Des broches développées spécifiquement par Mermier permettant **une meilleure présentation des produits en linéaire**.

Linéaire en 3M

LE BON PRODUIT AU BON MOMENT



DÉVIDOIRS

P69



**PLANTOIR
À BULBE**

P38



**TAILLANTS
ACIER ET BOIS**

P44



**COUTEAU
DÉSHERBEUR**

P33



**BUTEUR RAYONNEUR
ACIER**

P28



SET 4 OUTILS

P37



**PELLE À NEIGE
ACIER**

P13



**PANIER
À BÛCHES**

P103

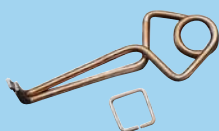

**PIÈGES
À TAUPE**

P96



**CHARIOTS
À BÛCHES**

P102



**BÛCHERONNAGE
ACIER**

P105

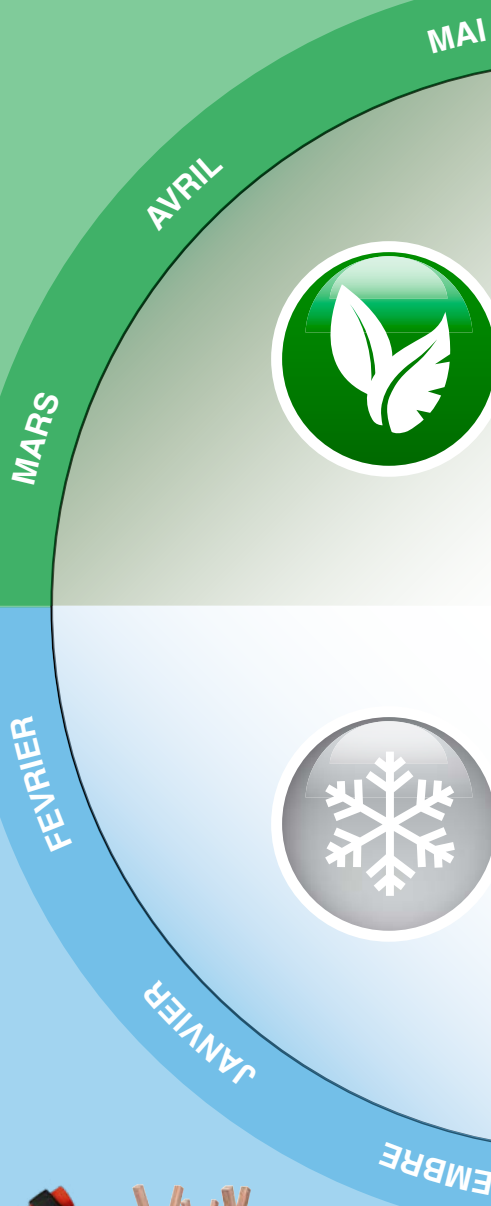



AÉRATEUR DE COMPOST

P62



FOURCHES À FOIN
ACIER

P18



PACK JUNIOR JARDIN/PLAGE

P60



SELLETTES MURALES

P72

JUIN

JUILLET



AOUT



BIOCULTEUR

P62



DÉSHERBAGE THERMIQUE

P86

SEPTEMBRE



OCTOBRE

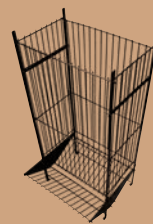

RÉSERVE À POMMES DE TERRE

P97



BALAIS À GAZON

P51

NOVEMBRE



PACK JUNIOR ENTRETIEN

P60



CASIER À BÛCHES

P104







LOUCHETS

P16



KIT TONDEUSE

P37

MATIÈRES / FINITIONS	DÉFINITION	
<p>Cataphorèse</p>	<p>Technique de dépôt par électrophorèse de peinture pour un dépôt uniforme sur toute la surface de la pièce.</p>	
<p>Enduction</p>	<p>Traitement de surface qui consiste à appliquer un revêtement généralement liquide (laque, peinture, huile) sur un substrat (papier, textile, film plastique, métal).</p> <p>Ce traitement protège l'extrémité du manche de l'humidité et donc de la putréfaction du bois.</p>	
<p>Epoxy</p>	<p>Réalisé par poudrage électrostatique, puis cuit au four. L'épaisseur de peinture déposée (env. 80 µ) sur toute sa surface confère à la pièce une bonne résistance à la corrosion. Les pièces en fonte (plus couramment destinées à une utilisation intérieure) reçoivent ce traitement sur la matière brute ; les pièces acier (utilisation extérieure) reçoivent au préalable un flash de zinc.</p> <p>Le nuancier RAL consiste en une palette de couleurs universellement adoptée. Il définit et nomme différentes teintes. <i>Ex : Bronze sablé, Gris martelé.</i></p>	
<p>Galvanisation</p>	<p>Opération consistant à recouvrir de zinc, un métal ferreux par immersion dans un bain de zinc en fusion.</p>	
<p>Outil forgé</p>	<p>La forge est une technique de fabrication qui consiste à former un morceau de métal chauffé au rouge à 1200° C.</p>	

LES MANCHES



**Manche bois
pomme**



Manche bi-matière
Mélange de polypropylène
+ élastomère.



Manche composite / fibre
Manche creux composé de polyamide
+ fibre verre pour une plus grande légèreté,
fiabilité et une meilleure résistance que le bois.



**Manche bois
béquille**

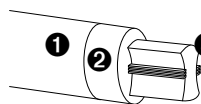

Manche tri-matière
Mélange de polypropylène + élastomère
+ fibre de verre qui le rend incassable.

- 1 Elastomère
- 2 Polypropylène
- 3 Noyau en fibre de verre

PRÉCAUTIONS D'EMPLOI

- Pensez à faire tremper dans un seau d'eau la douille de vos outils à manche bois au moins 24 H avant utilisation pour que le manche en bois gonfle et tienne bien dans le fer.
- Ne jamais laisser vos outils en plein soleil ou sous la pluie.
- Nettoyez à l'eau les outils après utilisation. Enlevez la terre, les herbes collées ou les résidus de béton et les sécher avec un chiffon.
- Enlevez éventuellement la rouille avec une brosse métallique.
- Rangez les outils dans un local aéré et sec.

TAXE ECO-MOBILIER

écomobilier
COLLECTER · TRIER · RECYCLER

Eco-mobilier est un organisme à but non lucratif, agréé par le Ministère en charge de l'environnement qui organise la collecte et la valorisation du mobilier usagé, par la réutilisation, le recyclage ou encore la valorisation énergétique. Pour chaque produit concerné, la taxe est calculée suivant un barème préétabli et le poids de l'article.

Le Fournisseur Torbel Industrie est enregistré au registre national des metteurs sur le marché d'éléments d'ameublement sous le numéro FR018353. Ce numéro garanti que le Fournisseur, en adhérant à Eco-mobilier, se met en conformité avec les obligations réglementaires qui lui incombent en application de l'article L 541-10-1 10° du code de l'environnement.

CÔTÉ JARDIN

PRÉPARER LA TERRE

11 - 22

CÔTÉ JARDIN

PLANTER ET CULTIVER

23 - 40

CÔTÉ JARDIN

ENTRETENIR ET EMBELLIR

41 - 56

CÔTÉ JARDIN

LE PETIT MERMIER

57 - 60

CÔTÉ JARDIN

JARDINER BIO

61 - 64

CÔTÉ JARDIN

LES MANCHES

65-68

CÔTÉ JARDIN

ARROSER

69 - 84

CÔTÉ JARDIN

TRANSPORTER - DÉPLACER

85 - 88

CÔTÉ JARDIN

AMÉNAGER L'EXTÉRIEUR

89 - 94

CÔTÉ JARDIN

LES ACCESSOIRES

95 - 100

CÔTÉ BOIS

BÛCHERONNAGE

101 - 110

LES ESSENTIELS

GAMME ÉCONOMIQUE

111 - 120



**PRÉPARER
LA TERRE**

*CÔTÉ
JARDIN*

CÔTÉ JARDIN LES PELLE





GARANTIE
25
ANS

PELLE DE JARDIN RONDE COL DE CYGNE - ACIER

CARACTÉRISTIQUES

- Creuser, déblayer, dégager.
- Manche verni.

	DIMENSION OUTIL		
	29 CM		
Sans manche	343029		1
Manche Bois Pomme H 110 cm	343129		3







GARANTIE
25
ANS

PELLE DE JARDIN PRO TERRASSIER RONDE COL DE CYGNE - ACIER TREMPÉ

CARACTÉRISTIQUES

- Étroite.
- Idéale pour tous travaux de terrassement.

	DIMENSION OUTIL			
	27 CM	29 CM	31CM	
Sans manche	553027 	553029 	553031 	1
Manche Bois Pomme verni H 110 cm	553127 	553129 	553131 	3
Manche Tube composite H 130 cm		553529 		3



GARANTIE
10
ANS

PELLE DE JARDIN PRO TERRASSIER RONDE COL DE CYGNE - ZINGUÉE

CARACTÉRISTIQUES

- Étroite.
- Idéale pour tous travaux de terrassement.

	DIMENSION OUTIL		
	29 CM		
Manche Bois Pomme verni H 110 cm	553829		3

NOS PRODUITS SOUS GARANTIE LE SONT **DANS DES CONDITIONS NORMALES D'UTILISATION**.
LA GARANTIE NE CONCERNE QUE L'OUTIL (HORS MANCHE).



PELLE DE JARDIN PRO TERRASSIER CARRÉE COL DE CYGNE - ACIER TREMPÉ

CARACTÉRISTIQUES

- Étroite.
- Idéale pour tous travaux de terrassement.
- Manche verni.

	DIMENSION OUTIL		
	23 CM	25 CM	
Sans manche	554023  3 026725 540239	554025  3 026725 540253	1
Manche Bois Pomme H 110 cm	554123  3 026725 541236	554125  3 026725 541250	3



PELLE ALUMINIUM À GRAIN, À FRUITS, À NEIGE

CARACTÉRISTIQUES

- Pour tous travaux de déneigement, dégagement des déchets, copeaux, fruits.
- Inoxydable et ergonomique (lame de renfort Aluminium).
- Manche verni.

	DIMENSION OUTIL		
	33 CM	36 CM	
Sans manche	575033  3 026725 750331	571036  3 026725 710366	1
Manche Bois Pomme H 130 cm	575133  3 026725 751338	571136  3 026725 711363	3



PELLE COMPOSITE À GRAIN, À FRUITS, À NEIGE

CARACTÉRISTIQUES

- Inoxydable et ergonomique (lame de renfort Aluminium).

	DIMENSION OUTIL	
	35 CM	
Manche Bois Pomme (Tête résine) H 130 cm	572135  3 026725 721355	1

CÔTÉ JARDIN

LES PELLE LES PIOCHES



GARANTIE
25
ANS

PELLE PIOCHE PLIANTE

CAMPING - ACIER

CARACTÉRISTIQUES

- Compacte, multi-usages : creuser, déblayer, dégager.

	RÉF. OUTIL		
Manche Bois pomme verni H 47 cm	573101		1
			
	3 026725	731019	



GARANTIE
25
ANS

KIT PELLE + PIOCHE

ACIER FORGÉ

CARACTÉRISTIQUES

- Pour tous travaux de terrassement ou de dépierrage.
- Manche verni.

	RÉF. OUTIL		
	29 CM - 2 KG		
Manche Bois Pelle : H 110 cm Pioche : H 90 cm	553126		3
			
	3 026725	531268	

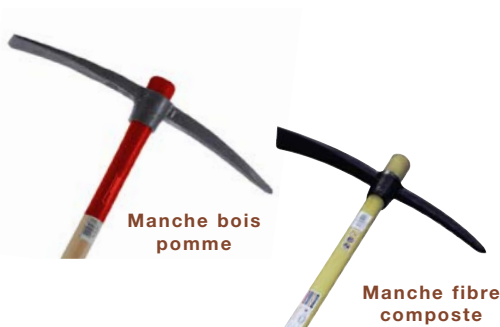

Manche bois
pomme

Manche fibre
composite



GARANTIE
25
ANS

PIOCHE PRO TERRASSIER

ACIER FORGÉ

CARACTÉRISTIQUES

- Pour tous travaux de terrassement ou de dépierrage.

	RÉF. OUTIL		
	2 KG	2,5 KG	
Sans manche	550020	550025	1
			
	3 026725 500202	3 026725 500257	
Manche Bois Pomme verni H 90 cm	550120	550125	3
			
	3 026725 501209	3 026725 501254	
Manche Fibre composite H 90 cm	550220	550225	3
			
	3 026725 502206	3 026725 502251	



PIOCHE PRO CANTONNIER

ACIER FORGÉ

CARACTÉRISTIQUES

- Pour tous travaux de dépierrage, dessouchage, déracinage, désherbage, voirie.
- Manche verni.

	RÉF. OUTIL	
	2 KG	
Sans manche	552020  3 026725 520200	1
Manche Bois Pomme H 90 cm	552120  3 026725 521207	3
Manche fibre composite H 90 cm	552220  3 026725 522204	3





HOUE LORRAINE

RENFORCÉE - ACIER

CARACTÉRISTIQUES

- Cordon de soudure par apport de métal pour une meilleure résistance
- Manche verni.

	DIMENSION OUTIL	
	14 CM	
Sans manche	488014  3 026724 880145	1
Manche Bois Pomme H 110 cm	488114  3 026724 881142	3





HOUE FORGÉE

ACIER FORGÉ

CARACTÉRISTIQUES

- Buter et entretenir jardins et potagers.
- Manche verni.

	DIMENSION OUTIL	
	14 CM	
Sans manche	485014  3 026724 850148	1
Manche Bois Pomme H 110 cm	485114  3 026724 851145	3

CÔTÉ JARDIN LES BÊCHES



GARANTIE
25
ANS

RACLOIR DOUILLE OUVERTURE RENVERSÉE - ACIER

CARACTÉRISTIQUES

- Désherber, racler tout type de terrain.
- Manches *page 66/67*.

	DIMENSION OUTIL		1
	35 CM	40 CM	
Sans manche	518035 3 026725 180350	518040 3 026725 180404	 1



GARANTIE
25
ANS

BÊCHE «SEN LIS» À REBORDS - ACIER

CARACTÉRISTIQUES

- Pour retourner, bêcher vos sols meubles ou terres légères.
- Manche verni.

	DIMENSION OUTIL		1
	28 CM		
Sans manche	205028 3 026722 050281	 1	
Manche Bois Pomme H 100 cm	205128 3 026722 051288	3	
Manche Bois Béquille H 90 cm	205228 3 026722 052285	3	



GARANTIE
10
ANS

BÊCHE «SEN LIS» À REBORDS - ZINGUÉE

CARACTÉRISTIQUES

- Pour retourner, bêcher vos sols meubles ou terres légères.
- Manche verni.

	DIMENSION OUTIL		3
	28 CM		
Manche Bois Pomme H 100 cm	205828 3 026722 058287	 3	



BÊCHE DAME

À REBORDS - ZINGUÉE

CARACTÉRISTIQUES

- Idéal pour les travaux délicats et petits massifs.
- Manche verni.

	CARRÉE		RONDE		
	DIMENSION OUTIL 22 CM		DIMENSION OUTIL 20 CM		
Sans manche	210022 	1	Sans manche	211020 	1
Manche Bois Pomme H 100 cm	210122 	3	Manche Bois Pomme H 100 cm	211120 	3



10 CM

15 CM





TARIÈRE MANUELLE

ACIER PEINT

CARACTÉRISTIQUES

- Creuser manuellement pour poser des clôtures, planter des arbres et arbustes.
- Poignée soudée et bouchon de protection en bout de tube.

	DIMENSION OUTIL 10 CM	
	Manche acier H 60 cm	262100 

	DIMENSION OUTIL 15 CM	
	Manche acier H 100 cm	262150* 

* Version équipée de «couteaux» au niveau des spirales pour une finition de qualité.

CÔTÉ JARDIN

LES FOURCHES





FOURCHE À FOIN

POINTES PROTÉGÉES - 3 DENTS DE 30 CM - ACIER

CARACTÉRISTIQUES

- Adaptée pour le chargement de bottes de foin, de l'herbe ou de la paille.
- Manche verni.

	DIMENSION OUTIL	
	3 DENTS	
Sans manche	101506 	1
Manche Bois Pomme H 130 cm	101516 	3





FOURCHE À FUMIER

À DOUILLE POINTES PROTÉGÉES - 4 DENTS DE 30 CM - ACIER

CARACTÉRISTIQUES

- Adaptée pour le chargement et la manutention du fumier ou des déchets végétaux.
- Manche verni.

	DIMENSION OUTIL	
	4 DENTS	
Sans manche	201503 	1
Manche Bois Pomme H 130 cm	201508 	3







FOURCHE À FUMIER ÉPAULES CARRÉES À DOUILLE POINTES PROTÉGÉES - ACIER

CARACTÉRISTIQUES

- Adaptée pour le chargement et la manutention du fumier ou des déchets végétaux.
- Manche verni.



	DIMENSION OUTIL		
	4 DENTS - 32 CM	5 DENTS - 32 CM	
Sans manche	222501  3 026722 225016	222504  3 026722 225047	1
Manche Bois Pomme H 130 cm	222507  3 026722 225078	222510  3 026722 225108	3



FOURCHE À CAILLOUX ACIER

CARACTÉRISTIQUES

- Parfaitement adaptée pour le maintien des cailloux ou autres déchets.
- Manche verni.

	DIMENSION OUTIL		
	9 DENTS - 35 CM		
Sans manche	422500  3 026724 225007		1
Manche Bois Pomme H 130 cm	422501  3 026724 225014		3





FOURCHE À BÊCHER RENFORCÉE À DOUILLE - ACIER

CARACTÉRISTIQUES

- Pour le travail en profondeur des sols durs, pour les ameublir et les aérer.
- Manche verni.



	DIMENSION OUTIL	
	4 DENTS - 30 CM	
Manche Bois Pomme H 100 cm	542525 	3
	3 026725 425253	



FOURCHE À BÊCHER «PARIS» À DOUILLE - ACIER

CARACTÉRISTIQUES

- Pour le travail en profondeur des sols durs, pour les ameublir et les aérer.
- Manche verni.

	DIMENSION OUTIL	
	4 DENTS - 27 CM	
Sans manche	622501 	1
	3 026726 225012	
Manche Bois Pomme H 100 cm	622505 	3
	3 026726 225050	
Manche Bois Béquille H 90 cm	622509 	3
	3 026726 225098	





CAPUCHON POUR FÉRULE DE FOURCHE ACIER

CARACTÉRISTIQUES

- S'adapte à la référence 476002.



		RÉF. OUTIL	
Acier	474002		10
		3 026724 740029	



FÉRULE DE FOURCHE À BÊCHER ACIER

CARACTÉRISTIQUES

- S'adapte à la référence 474002.



		RÉF. OUTIL	
Acier	476002		10
		3 026724 760027	



KIT FÉRULE DE FOURCHE + CAPUCHON ACIER

CARACTÉRISTIQUES

- Réf 476002 + 474002

		RÉF. OUTIL	
Acier	476402		10
		3 026724 764025	

CÔTÉ JARDIN

LES LOUCHETS





LOUCHET «NORD»

ACIER

CARACTÉRISTIQUES

- Pour le travail aisé de la terre lourde et collante.
- Idéal pour retourner, transplanter.
- Manche verni.

	DIMENSION OUTIL		
	28 CM		
Manche béquille Bois / Louchet poli incolore H 90 cm	214228 	3	
Manche béquille Bois / Louchet gris H 90 cm	214200 	3	







LOUCHET «SENLIS»

ACIER

CARACTÉRISTIQUES

- Pour le travail aisé de la terre lourde et collante.
- Idéal pour retourner, transplanter.
- Manche verni.

	DIMENSION OUTIL		
	POLI - 28 CM	VERNI - 28 CM	
Manche Pomme Bois H 100 cm	216128 	217100 	3
Manche Béquille Bois H 90 cm	216228 	217200 	3



**PLANTER ET
CULTIVER**

*CÔTÉ
JARDIN*

CÔTÉ JARDIN

PRÉPARATION DU SOL



CROC USA

À DOUILLE - ACIER

CARACTÉRISTIQUES

- Pour griffer, aérer, niveler, briser les mottes de terre avant les semis et plantations.
- Manche verni.

		RÉF. OUTIL	
		4 DENTS	
Sans manche	299004		1
Manche Bois Pomme H 130 cm	299104		3



CROC À FUMIER

À DOUILLE POINTES PROTÉGÉES - ACIER

CARACTÉRISTIQUES

- Idéal pour l'émiettement de la terre en profondeur et pour l'extraction des pierres.
- Manche verni.

		DIMENSION OUTIL		
		4 DENTS - 19 CM	4 DENTS - 20 CM	
Sans manche	701501		711501 	1
Manche Bois Pomme H 130 cm	701503		711503 	3



CROC À POMMES DE TERRE À DOUILLE - ACIER

CARACTÉRISTIQUES

- Conçu et adapté pour le potager notamment pour le butage et la récolte des pommes de terre.
- Manche verni.

		DIMENSION OUTIL	
		4 DENTS - 18 CM	
Sans manche	861501		1
Manche Bois Pomme H 130 cm	861503		3



CROC À BÊCHER «PARIS» À DOUILLE RENVERSÉE - ACIER

CARACTÉRISTIQUES

- Idéal pour bêcher, piocher et déplacer la terre.
- Manche verni.

		DIMENSION OUTIL	
		4 DENTS - 21 CM	
Sans manche	922501		1
Manche Bois Pomme H 130 cm	922505		3



CÔTÉ JARDIN

PRÉPARATION DU SOL



SERFOUETTE À ŒIL

PANNE ET LANGUE - ACIER

CARACTÉRISTIQUES

- Outil polyvalent : idéal pour nettoyer, aérer la terre, creuser des sillons, désherber.
- Manche verni.

	DIMENSION OUTIL		
	26 CM		
Sans manche	393026		1
Manche Bois Pomme H 100 cm	393126		3





SERFOUETTE À ŒIL

PANNE ET FOURCHE - ACIER

CARACTÉRISTIQUES

- Outil polyvalent : idéal pour nettoyer, aérer la terre, creuser des sillons, désherber.
- Manche verni.

	DIMENSION OUTIL		
	26 CM		
Sans manche	394026		1
Manche Bois Pomme H 100 cm	394126		3





SERFOUETTE À ŒIL FORGÉE

PANNE ET LANGUE FORGÉES - ACIER

CARACTÉRISTIQUES

- Outil polyvalent : idéal pour nettoyer, aérer la terre, creuser des sillons, désherber.
- Manche verni.

	DIMENSION OUTIL	
	26 CM	
Sans manche	396026  3 026723 960268	1
Manche Bois Pomme H 110 cm	396126  3 026723 961265	3





SERFOUETTE À ŒIL FORGÉE

PANNE ET FOURCHE FORGÉES - ACIER

CARACTÉRISTIQUES

- Outil polyvalent : idéal pour nettoyer, aérer la terre, creuser des sillons, désherber.
- Manche verni.

	DIMENSION OUTIL	
	26 CM	
Sans manche	397026  3 026723 970267	1
Manche Bois Pomme H 110 cm	397126  3 026723 971264	3



CÔTÉ JARDIN

PRÉPARATION DU SOL





BUTTEUR-RAYONNEUR

ACIER

CARACTÉRISTIQUES

- Idéal pour tracer des rayons mais aussi repiquer ou planter des légumes, butter des plantations.
- Manche verni.

	DIMENSION OUTIL	
	20 CM	
Sans manche	272020 	1
Manche Bois Pomme H 150 cm	272120 	3



FOURCHE À ROSIERS

À DOUILLE - ACIER

CARACTÉRISTIQUES

- Adapté pour le travail de la terre, de vos rosiers et de vos massifs.
- Dents spatulées.
- Manche verni.

	RÉF. OUTIL	
	3 DENTS	
Manche Bois Pomme H 110 cm	298103 	3



CROC À ROSIERS

À DOUILLE - ACIER

CARACTÉRISTIQUES

- Adapté pour le travail de la terre, de vos rosiers et de vos massifs.
- Dents spatulées.
- Manche verni.

	RÉF. OUTIL	
	3 DENTS	
Manche Bois Pomme H 110 cm	299103 	3

NOS PRODUITS SONT SOUS GARANTIE DANS DES CONDITIONS NORMALES D'UTILISATION.
LA GARANTIE NE CONCERNE QUE L'OUTIL (HORS MANCHE).





CULTIVATEUR À SOCS

3 SOCS FIXES - ACIER

CARACTÉRISTIQUES

- Idéal pour aérer le sol, l'ameublir en surface et ainsi faciliter la pénétration de l'eau.
- Manche verni.

	RÉF. OUTIL	
	3 DENTS	
Sans manche	302015  3 026723 020153	1
Manche Bois Pomme H 150 cm	302115  3 026723 021150	3

CULTIVATEUR FORGÉ

3 SOCS FIXES 11 CM - ACIER FORGÉ

CARACTÉRISTIQUES

- Idéal pour aérer le sol, l'ameublir en surface et ainsi faciliter la pénétration de l'eau.
- Manche verni.

	RÉF. OUTIL	
	3 DENTS	
Sans manche	304011  3 026723 040113	1
Manche Bois Pomme H 150 cm	304111  3 026723 041110	3



CULTIVATEUR FORGÉ AVEC GRATTOIR

3 SOCS FIXES 11 CM - ACIER FORGÉ

CARACTÉRISTIQUES

- Idéal pour aérer le sol, l'ameublir en surface et ainsi faciliter la pénétration de l'eau.
- Manche verni.

	RÉF. OUTIL	
	3 DENTS	
Sans manche	304013  3 026723 040137	1
Manche Bois Pomme H 150 cm	304113  3 026723 041134	3



CÔTÉ JARDIN

PRÉPARATION DU SOL



GARANTIE
25
ANS

GRATTOIR LAME RIVETÉE - ACIER

CARACTÉRISTIQUES

- Idéal pour un désherbage facile et léger des parterres, des allées.
- Manche verni.

	DIMENSION OUTIL		
	14 CM	16 CM	
Sans manche	324014 3 026723 240148	324016 3 026723 240162	1
Manche Bois Pomme H 130 cm	324114 3 026723 241145	324116 3 026723 241169	3



GARANTIE
25
ANS

GRIFFE PIOCHEUSE ACIER

CARACTÉRISTIQUES

- Adapté au travail de préparation de plates-bandes avant semis, mais aussi à l'entretien.
- Manche verni.

	DIMENSION OUTIL		
	3 DENTS		
Sans manche	326003 3 026723 260030		1
Manche Bois Pomme H 130 cm	326103 3 026723 261037		3



GARANTIE
10
ANS

GRIFFE PIOCHEUSE ZINGUÉE

CARACTÉRISTIQUES

- Adapté au travail de préparation de plates-bandes avant semis, mais aussi à l'entretien.
- Manche verni.

	DIMENSION OUTIL		
	3 DENTS		
Manche Bois Pomme H 130 cm	326803 3 026723 268036		3



GARANTIE
25
ANS

BINETTE FAÇON «NANTERRE» LAME RIVETÉE - ACIER

CARACTÉRISTIQUES

- Idéale pour décroûter la terre, l'aérer, l'ameublir et retirer les mauvaises herbes.
- Manche verni.

	DIMENSION OUTIL		
	14 CM	16 CM	
Sans manche	264014 3 026722 640147	264016 3 026722 640161	1
Manche Bois Pomme H 110 cm	264114 3 026722 641144	264116 3 026722 641168	3



GARANTIE
10
ANS

BINETTE FAÇON «NANTERRE» LAME RIVETÉE - ZINGUÉE

CARACTÉRISTIQUES

- Idéale pour décroûter la terre, l'aérer, l'ameublir et retirer les mauvaises herbes.
- Manche verni.

DIMENSION OUTIL

16 CM



Manche Bois Pomme H 130 cm	264816	3



GARANTIE
25
ANS

RATISSOIRE 2 BRANCHES À TIRER - ACIER

CARACTÉRISTIQUES

- Pour désherber en tirant.

DIMENSION OUTIL

16 CM



Sans manche	371016	1
Manche Bois Pomme H 130 cm	371116	3



GARANTIE
25
ANS

RATISSOIRE 2 BRANCHES À POUSSER - ACIER

CARACTÉRISTIQUES

- Pour un désherbage léger de votre jardin sans effort. Cette ratissoire est équipée d'un bord tranchant sur toute sa longueur.

DIMENSION OUTIL

16 CM



Sans manche	372016	1
Manche Bois Pomme H 130 cm	372116	3



GARANTIE
25
ANS

RATISSOIRE DUAL PRO À TIRER / À POUSSER - ACIER

CARACTÉRISTIQUES

- Pour un désherbage écologique de vos allées de jardin et parterres sans effort.

DIMENSION OUTIL

20 CM



Sans manche	375020	1
Manche Bois Pomme H 130 cm	375120	3

CÔTÉ JARDIN
PETIT OUTILLAGE
BI-MATIÈRE



GARANTIE
10
ANS

RÂTEAU

DENTS CINTRÉES - ACIER

CARACTÉRISTIQUES

- Dents cintrées pour rassembler les cailloux, petites racines ou mauvaises herbes.

		DIMENSION OUTIL	
		6 DENTS	
Manche Bi-matière ergonomique	344001		5
		3 026723 440012	



GARANTIE
10
ANS

BINETTE

LAME SOUDÉE - RIVETÉE - ACIER

CARACTÉRISTIQUES

- Idéale pour aérer et ameublir la terre.
- Permet de retirer les mauvaises herbes sur des petites surfaces.

		DIMENSION OUTIL	
		6 CM	
Manche Bi-matière ergonomique	344002		5
		3 026723 440029	



GARANTIE
10
ANS

GRIFFE

ACIER

CARACTÉRISTIQUES

- Adapté au travail de préparation de plates-bandes avant semis, mais aussi à l'entretien.

		DIMENSION OUTIL	
		3 DENTS	
Manche Bi-matière ergonomique	344003		5
		3 026723 440036	

GARANTIE
10
ANS**SERFOUETTE**

PANNE ET FOURCHE - ACIER

CARACTÉRISTIQUES

- Outil polyvalent : idéal pour nettoyer, aérer la terre, creuser des sillons, désherber.

	RÉF. OUTIL	
Manche Bi-matière ergonomique	344004  3 026723 440043	 5

GARANTIE
10
ANS**SERFOUETTE**

PANNE ET LANGUE - ACIER

CARACTÉRISTIQUES

- Outil polyvalent : idéal pour nettoyer, aérer la terre, creuser des sillons, désherber.

	RÉF. OUTIL	
Manche Bi-matière ergonomique	344005  3 026723 440050	 5

GARANTIE
10
ANS**TRANSPLANTOIR**

RENFORCÉ - ACIER

CARACTÉRISTIQUES

- Idéal pour bêcher et retirer la terre sur de petites surfaces.

	RÉF. OUTIL	
Manche Bi-matière ergonomique	344006  3 026723 440067	 5

GARANTIE
10
ANS**COUTEAU DÉSHERBEUR**

EMBOUTI - ACIER

CARACTÉRISTIQUES

- Pour nettoyer le sol et lutter contre les mauvaises petites herbes.

	RÉF. OUTIL	
Manche Bi-matière ergonomique	344007  3 026723 440074	 5

CÔTÉ JARDIN

PETIT OUTILLAGE
BI-MATIÈRE



PLANTER ET CULTIVER



GARANTIE
10
ANS

FOURCHE

ACIER

CARACTÉRISTIQUES

- Pour retourner et travailler la terre sur de petites surfaces

DIMENSION OUTIL		
4 DENTS		
Manche Bi-matière ergonomique	344008  3 026723 440081	 5



GARANTIE
10
ANS

PLANTOIR

DROIT - ACIER

CARACTÉRISTIQUES

- Idéal pour creuser facilement les trous de plantation, pour tout planter ou déplanter

RÉF. OUTIL		
Manche Bi-matière ergonomique	344009  3 026723 440098	 5



GARANTIE
10
ANS

GOUGE À ASPERGES

ACIER FORGÉ

CARACTÉRISTIQUES

- Adapté pour la récolte de vos asperges sans effort.

RÉF. OUTIL		
Manche Bi-matière ergonomique	481113  3 026724 811132	 5



GARANTIE
10
ANS

SARCLEUSE

ACIER

CARACTÉRISTIQUES

- Idéal pour préparer, ameublir, délimiter et entretenir vos petits espaces jardin.

DIMENSION OUTIL		
2 DENTS CARRÉES		
Manche Bi-matière ergonomique	377102  3 026723 771024	 5

NOS PRODUITS SONT SOUS GARANTIE **DANS DES CONDITIONS NORMALES D'UTILISATION**.
LA GARANTIE NE CONCERNE QUE L'OUTIL (HORS MANCHE).





GARANTIE
10
ANS

TIRE-RACINE À LEVIER - ACIER

CARACTÉRISTIQUES

- Permet l'extraction aisée des mauvaises herbes et des petites racines

		RÉF. OUTIL	
Manche Bi-matière ergonomique	344013		5
	3 026723 440135		



GARANTIE
10
ANS

COUTEAU GRATTOIR POUR DALLE AFFUTÉ - ACIER

CARACTÉRISTIQUES

- Outil idéal pour l'entretien des espaces entre vos dalles

		RÉF. OUTIL	
Manche Bi-matière ergonomique	344014		5
	3 026723 440142		



GARANTIE
10
ANS

RACLOIR À CARTER DE TONDEUSE - ACIER

CARACTÉRISTIQUES

- Indispensable pour l'entretien du carter de votre tondeuse

		RÉF. OUTIL	
Manche Bi-matière ergonomique	344015		5
	3 026723 440159		

CÔTÉ JARDIN

PETIT OUTILLAGE
BI-MATIÈRE



GARANTIE
10
ANS

TRANSPLANTOIR

ÉTROIT - ACIER

CARACTÉRISTIQUES

- Idéal pour bêcher et retirer la terre sur de petites surfaces

	RÉF. OUTIL	
Manche Bi-matière ergonomique	344017  3 026723 440173	5

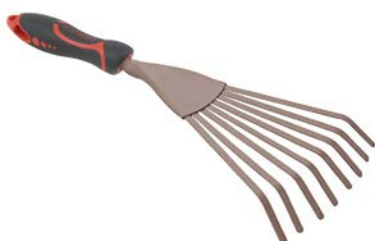

GARANTIE
10
ANS

BALAI À MAIN

FIL PLAT - ACIER

CARACTÉRISTIQUES

- Entretenir, embellir vos petites surfaces

	DIMENSION OUTIL	
Manche Bi-matière ergonomique	8 DENTS 344018  3 026723 440180	5



GARANTIE
10
ANS

BALAI À MAIN

FIL ROND - ACIER

CARACTÉRISTIQUES

- Entretenir, embellir vos petites surfaces

	DIMENSION OUTIL	
Manche Bi-matière ergonomique	7 DENTS 344019  3 026723 440197	5

CÔTÉ JARDIN

SET ET PACKS OUTILLAGE



GARANTIE
10
ANS

GRIFFE

ACIER FORGÉ

CARACTÉRISTIQUES

- Adapté au travail de préparation de plates-bandes avant semis, mais aussi à l'entretien.

		DIMENSION OUTIL	
		4 DENTS	
Manche Bi-matière ergonomique	344020		5
	 3 026723 440203		



GARANTIE
10
ANS

SET 2 PETITS OUTILS POUR LA TONDEUSE

COUTEAU-GRATTOIR / RACLOIR

CARACTÉRISTIQUES

- Kit complet pour l'entretien de vos matériels de tonte et de motoculture.

		RÉF. OUTIL	
		344050	
Manche Bi-matière ergonomique	344050		1
	 3 026723 440500		



GARANTIE
10
ANS

SET 4 PETITS OUTILS POUR LE JARDIN

RÂTEAU / TRANSPLANTOIR / SERFOUETTE / GRIFFE

CARACTÉRISTIQUES

- Kit complet pour la préparation, la culture et l'entretien.
- Embrochable pour présentation en magasin.

		RÉF. OUTIL	
		344022	
Manche Bois	344022		1
	 3 026723 440227		

CÔTÉ JARDIN
 PETIT OUTILLAGE
 ACIER



GARANTIE
10
 ANS

PLANTOIR
 COUDÉ - ACIER

CARACTÉRISTIQUES

- Idéal pour creuser facilement les trous de plantation, pour tout planter ou déplanter.

		DIMENSION OUTIL	
		30 CM	
		347030	
Tout Acier		10	
		3°026723°470309°	



GARANTIE
10
 ANS

PLANTOIR À BULBE
 AUTOMATIQUE - ACIER

CARACTÉRISTIQUES

- Parfaitement adapté pour la plantation de vos bulbes.

		DIMENSION OUTIL	
		24 CM	
		349001	
Tout Acier		5	
		3°026723°490017°	



GARANTIE
10
 ANS

TRANSPLANTOIR
 RENFORCÉ - ACIER

CARACTÉRISTIQUES

- Idéal pour bêcher et retirer la terre sur de petites surfaces.

		DIMENSION OUTIL	
		402029	
Tout Acier		10	
		3°026724°020299°	



GARANTIE
10
 ANS

CORDEAU DE JARDIN

CORDE POLYPROPYLÈNE

CARACTÉRISTIQUES

- Pour délimiter efficacement les espaces lors de vos plantations ou de vos semis.

DIMENSION OUTIL		
CORDON 30 M		
-	283130	1
		
3 026722 831309		





GARANTIE
10
 ANS

COUTEAU DÉSHERBEUR

AFFUTÉ - ACIER

CARACTÉRISTIQUES

- Pour nettoyer le sol et lutter contre les mauvaises petites herbes.

RÉF. OUTIL		
Tout Acier	284001	10
		
3 026722 840011		



GARANTIE
10
 ANS

FOURCHE À FLEUR

ACIER

CARACTÉRISTIQUES

- Pour un retournement aisé des terres molles, argileuses ou grasses.

DIMENSION OUTIL		
28 CM - 4 DENTS		
Tout Acier	319004	10
		
3 026723 190047		

CÔTÉ JARDIN
 PETIT OUTILLAGE
 ACIER



GARANTIE
10
 ANS

GRIFFE À FLEUR

5 DENTS - ACIER

CARACTÉRISTIQUES

- Idéal pour la perméabilisation et l'aération de votre terre sur des petites surfaces.

		DIMENSION OUTIL	
		5 DENTS	
		331028	
Tout Acier			10
		3 026723 310285	



GARANTIE
2
 ANS

AGENOUILLOIR

PLIABLE - ACIER

CARACTÉRISTIQUES

- Pour un confort maximum pendant les opérations de plantations de massifs, taille des fleurs et petits arbustes.

		RÉF. OUTIL	
		270040	
Acier			4
		3 026722 700407	

*Article soumis à la taxe Eco-Mobilier.



**ENTREtenir ET
EMbellir**

*CÔTÉ
JARDIN*



DRESSE-BORDURES

AVEC REBORDS - DEMI-ROND - ACIER

CARACTÉRISTIQUES

- Pour l'obtention de bordures nettes et la coupe de plaques de gazon.
- Rebord pour davantage de confort et de force pendant l'appui.
- Manche verni.

	RÉF. OUTIL	
Sans manche	311012  3 026723 110120	1
Manche Bois Béquille H 70 cm	311113  3 026723 111134	3





RÂTEAU À GAZON

HAUTE RÉSISTANCE - ACIER

CARACTÉRISTIQUES

- Grande largeur pour un ramassage facilité et rapide.
- Double renfort sur la douille pour plus de résistance dans le temps.
- Manche verni.

	DIMENSION OUTIL	
	32 DENTS	
Sans manche	358032  3 026723 580329	1
Manche Bois pomme H 150 cm	358132  3 026723 581326	3



CÔTÉ JARDIN

LES RÂTEAUX



RÂTEAU À GRAVIER

HAUTE RÉSISTANCE - ACIER

CARACTÉRISTIQUES

- Pour un ratelage et une expansion rapide et facilitée.
- 22 dents haute résistance.
- Manche verni.



	DIMENSION OUTIL		
	22 DENTS		
Sans manche	359022		1
		3 ^l 026723 590229	
Manche Bois pomme H 150 cm	359122		3
		3 ^l 026723 591226	

SCARIFICATEUR

RÉVERSIBLE - ACIER

CARACTÉRISTIQUES

- Adapté pour éliminer les mousses et aérer les couches superficielles de la pelouse.
- Manche verni.



	DIMENSION OUTIL		
	11 ET 21 DENTS		
Sans manche	379000		1
		3 ^l 026723 790001	
Manche Bois pomme H 150 cm	379100		3
		3 ^l 026723 791008	



SÉCATEUR

AVEC REBORDS - DEMI-ROND - ACIER

CARACTÉRISTIQUES

- Equipé de butées amortisseur.
- Bonne préhension.
- Lame acier trempé pour une haute performance dans le temps.
- Manches vernis.

	DIMENSION OUTIL		1
	H46 CM	H73 CM	
Manche Bois	402146  3 026724 021463	402173  3 026724 021739	

BESOIN

Une gamme authentique, robuste et hautement qualitative pour le jardinier qui recherche des outils tranchants.

AVANTAGES

- Outils en acier trempé assurant la régularité et la qualité de la lame.
- L'affûtage précis effectué à la meule procure une très haute qualité de coupe.



SÉCATEUR

ACIER

CARACTÉRISTIQUES

- Idéal pour atteindre les fleurs, jeunes pousses et le bois vert difficiles d'accès.
- Lame en acier carbone.
- Poignées en acier et composite.

	DIMENSION OUTIL		5
Manche	985125  3 026729 851256		

CÔTÉ JARDIN

LES TAILLANTS

LES CISAILLES



SÉCATEUR À FLEURS

ACIER

CARACTÉRISTIQUES

- Idéal pour couper les fleurs, jeunes pousses et le bois vert.
- Lame en acier carbone.
- Poignées en aluminium.

		DIMENSION OUTIL	
Manche Acier	985121		10
		3 026729 851218	

GARANTIE
2
ANS



CISAILLE À GAZON

ACIER

CARACTÉRISTIQUES

- Idéal pour assurer une finition soignée des bordures.
- Lame en acier carbone.
- Poignées en acier et composite.

		DIMENSION OUTIL	
Manche	964002		10
		3 026729 640027	

GARANTIE
2
ANS

CÔTÉ JARDIN

LES TAILLANTS

LES CISAILLES



CISAILLE À HAIES

LAMES DROITES FORGÉES - ACIER TREMPÉ

CARACTÉRISTIQUES

- Affûtage précis et une lame forgée en acier trempé pour la découpe de branches de haute précision et avec une haute résistance dans le temps.
- Butées amortisseurs.
- Manches vernis.

DIMENSION OUTIL		
LAMES 20 CM		
Manche Bois	402223	1



BESOIN

Une gamme authentique, robuste et hautement qualitative pour le jardinier qui recherche des outils tranchants.

AVANTAGES

- Outils en acier trempé assurant la régularité et la qualité de la lame.
- L'affûtage précis effectué à la meule procure une très haute qualité de coupe.



CISAILLE À HAIES

LAMES ONDULÉES FORGÉES - ACIER TREMPÉ

CARACTÉRISTIQUES

- Affûtage précis et une lame forgée en acier trempé pour la découpe de branches de haute précision et avec une haute résistance dans le temps.
- Butées amortisseurs.
- Manches vernis.

DIMENSION OUTIL		
LAMES 23 CM		
Manche Bois	402224	1



BESOIN

Une gamme authentique, robuste et hautement qualitative pour le jardinier qui recherche des outils tranchants.

AVANTAGES

- Outils en acier trempé assurant la régularité et la qualité de la lame.
- L'affûtage précis effectué à la meule procure une très haute qualité de coupe.

CÔTÉ JARDIN

LES TAILLANTS

LES CISAILLES



CISAILLE À HAIES

LAMES ONDULÉES - ACIER

CARACTÉRISTIQUES

- Idéal pour la taille et la finition des haies avec des branches plus ou moins dures.
- Les lames ondulées offrent à la cisaille un meilleur maintien de la branche lors du cisaillement.
- Ne convient pas pour des branches de plus de 2 cm, ce produit n'est pas un sécateur.

		DIMENSION OUTIL	
Manche Bois	960118		5
		3 026729 601189	



CISEAU DE TAILLE

LAMES ONDULÉES FORGÉES - ACIER TREMPÉ

CARACTÉRISTIQUES

- Affûtage précis et une lame forgée en acier trempé pour la découpe de branches de haute précision et avec une haute résistance dans le temps.
- Butées amortisseurs.
- Manches vernis.

		DIMENSION OUTIL	
Manche Bois	LAMES 20 CM	402121	1
		3 026724 021210	



BESOIN

Une gamme authentique, robuste et hautement qualitative pour le jardinier qui recherche des outils tranchants.

AVANTAGES

- Outils en acier trempé assurant la régularité et la qualité de la lame.
- L'affûtage précis effectué à la meule procure une très haute qualité de coupe.



GARANTIE
25
ANS

RÂTEAU DE JARDIN

DOUILLES RENFORCÉES - DENTS CINTRÉES - ACIER

CARACTÉRISTIQUES

- Dents cintrées pour rassembler les cailloux, petites racines ou mauvaises herbes.
- Manche verni.

	DIMENSION OUTIL		3
	14 DENTS	16 DENTS	
Manche Bois pomme H 150 cm	369114 	369116 	3



GARANTIE
25
ANS





RÂTEAU DE JARDIN

DOUILLE CONIQUE

DENTS DROITES - ACIER

CARACTÉRISTIQUES

- Dents droites pour égaliser vos surfaces.
- Manche verni.

	DIMENSION OUTIL		1
	14 DENTS	16 DENTS	
Sans manche	361014 	361016 	1
Manche Bois pomme H 150 cm	361114 	361116 	3



GARANTIE
25
ANS





RÂTEAU DE JARDIN

DOUILLE CONIQUE

DENTS CINTRÉES - ACIER

CARACTÉRISTIQUES

- Dents cintrées pour rassembler les cailloux, petites racines ou mauvaises herbes.
- Manche verni.

	DIMENSION OUTIL		1
	14 DENTS	16 DENTS	
Sans manche	362014 	362016 	1
Manche Tube Composite H 150 cm	362514 	-	3
Manche Bois pomme H 150 cm	362114 	362116 	3



RÂTEAU GRATTOIR

DENTS CINTRÉES - HAUTE RÉSISTANCE

CARACTÉRISTIQUES

- Dents cintrées pour rassembler les cailloux, petites racines ou mauvaises herbes.
- Manche verni.



	DIMENSION OUTIL		3
	14 DENTS		
Manche Bois pomme H 150 cm	362115		3



RÂTEAU DE JARDIN DOUILLE OUVERTE

DENTS DROITES - ACIER

CARACTÉRISTIQUES

- Dents droites pour égaliser vos surfaces.
- Douille pour un réemmanchage aisé.
- Manche verni.



	DIMENSION OUTIL			3
	12 DENTS	14 DENTS	16 DENTS	
Sans manche	363012 	363014 	363016 	1
Manche Bois pomme H 150 cm	363112 	363114 	363116 	3



RÂTEAU DE JARDIN DOUILLE OUVERTE

DENTS CINTRÉES - ACIER

CARACTÉRISTIQUES

- Dents cintrées pour rassembler les cailloux, petites racines ou mauvaises herbes.
- Manche verni.



	DIMENSION OUTIL			3
	12 DENTS	14 DENTS	16 DENTS	
Sans manche	364012 	364014 	364016 	1
Manche Bois pomme H 150 cm	364112 	364114 	364116 	3

CÔTÉ JARDIN

LES RÂTEAUX



GARANTIE
10
ANS

RÂTEAU DE JARDIN

DENTS CINTRÉES - ZINGUÉ

CARACTÉRISTIQUES

- Dents cintrées pour rassembler les cailloux, petites racines ou mauvaises herbes.

	RÉF. OUTIL	
	14 DENTS	
Manche Bois pomme H 150 cm	362814 	3



GARANTIE
25
ANS

RÂTEAU À ROSIER

DENTS RENFORCÉES - ACIER

CARACTÉRISTIQUES

- Ergonomie adaptée au ratelage pour rosiers.
- Manche verni.

	RÉF. OUTIL	
	10 DENTS	
Manche Bois pomme H 150 cm	360110 	3

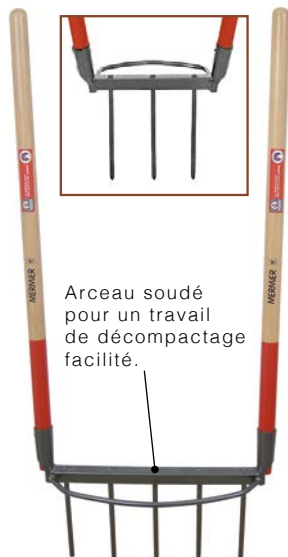

Arceau soudé pour un travail de décompactage facilité.

Emballage carton pour un transport aisé !



Retrouvez nos solutions
BIODIVERSITÉ

Page
62

BIOCULTEUR

3 DENTS OU 5 DENTS





- Utilisation sans effort !
- Permet d'ameublir la terre sans la retourner.
- Plus rapide qu'un labour traditionnel à la bêche.
- Structure de manche en V pour une répartition efficace de l'effort.

**BALAI À GAZON**

FIL ROND - ACIER

CARACTÉRISTIQUES

- Idéal pour le ramassage du gazon, feuilles mortes avec action scarificative.
- Modèle renforcé : pour une meilleure résistance dans le temps.







	DIMENSION OUTIL		
	STANDARD 22 DENTS	RENFORCÉ 20 DENTS	
Sans manche	257022  3 026722 570222	-	1
Manche Bois pomme H 150 cm	257122  3 026722 571229	257123  3 026722 571236	3

**BALAI À GAZON**

FIL PLAT ACIER

CARACTÉRISTIQUES

- Fil plat souple permettant de décoller l'herbe et les feuilles du sol par flexion et assurer un ramassage 100% efficace.
- Modèle renforcé : pour une meilleure résistance dans le temps.



	DIMENSION OUTIL		
	18 DENTS	22 DENTS	
Sans manche	258018  3 026722 580184	258022  3 026722 580221	1
Manche Bois pomme H 120 cm	258118  3 026722 581181		3
Manche Bois pomme H 150 cm		258122  3 026722 581228	3
Renforcé Manche Bois H 150 cm		258123  3 026722 581235	3

**BALAI À GAZON EXTENSIBLE**

FIL PLAT ACIER

CARACTÉRISTIQUES

- Fil plat souple permettant de décoller l'herbe et les feuilles du sol par flexion et assurer un ramassage 100% efficace.
- Modèle extensible : Réglable en largeur pour un rangement facilité.

	DIMENSION OUTIL		
	22 DENTS		
Sans manche	259022  3 026722 590220		1
Manche Bois Extensible H 150 cm	259122  3 026722 591227		3

CÔTÉ JARDIN

LES BALAIS

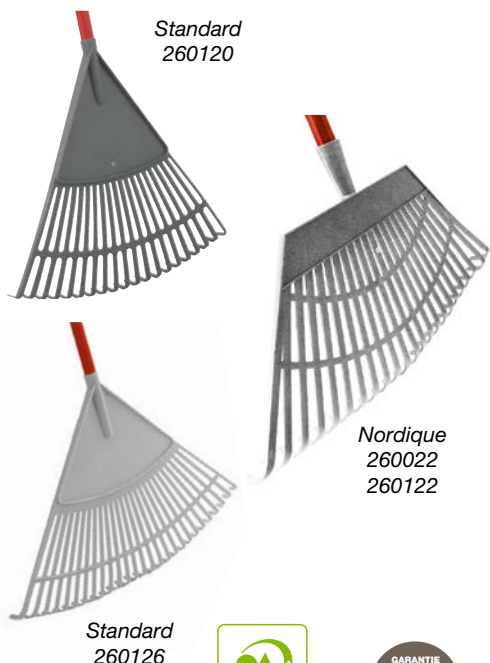

Standard
260120

Nordique
260022
260122

Standard
260126







BALAI À GAZON

FIL PLAT RÉSINE HAUTE QUALITÉ - POLYPROPYLÈNE

CARACTÉRISTIQUES

- Fil plat résine anticorrosion et imputrescible.
- Idéal pour décoller et ramasser l'herbe et les feuilles mortes sans efforts.

	DIMENSION OUTIL			
	20 DENTS	27 DENTS	22 DENTS NORDIQUE	
Sans manche	-	-	260022  3 026722 600226	1
Manche Bois pomme H 150 cm	260120  3 026722 601209	260126  3 026722 601261	260122  3 026722 601223	3



PINCE À DÉCHETS

82 CM - PVC

CARACTÉRISTIQUES

- Permet le ramassage des déchets sans efforts et sans courbures pour un maximum de confort.

	DIMENSION OUTIL		
	261010		
Manche Acier H 82 cm	 3 026722 610102		1







GARANTIE
2
ANS

BALAI DE CANTONNIER

BOIS ET PVC - LARGEUR 32 CM

CARACTÉRISTIQUES

- Pour le balayage efficace des sols rugueux et autres travaux de nettoyage.
- Manche brut.

	DIMENSION OUTIL		
	32 CM		
Sans manche	261001		1
Manche Bois pomme H 130 cm	261101		1





GARANTIE
2
ANS

BALAI DE PISTE

BOIS ET PVC - LARGEUR 60 CM

CARACTÉRISTIQUES

- Pour le balayage des grandes surfaces lisses.
- Manche brut.

	DIMENSION OUTIL		
	60 CM		
Sans manche	261008		1
Manche Bois pomme H 130 cm	261108		3



Largeur de travail :
36,90 cm

GARANTIE
2
ANS

ROULEAU À GAZON

48 CM - PLASTIQUE - ACIER ET POLYPROPYLÈNE

CARACTÉRISTIQUES

- Flasques arrondies pour un roulage aisé sans laisser de traces.
- Lestage à l'eau ou au sable.
- Largeur de travail : 36,90 cm.

DIMENSION OUTIL		
48 CM		
PVC	376005	1
 3 026723 760059		



Largeur de travail :
24,80 cm

MODÈLE
DÉPOSÉ

GARANTIE
2
ANS

ROULEAU À GAZON

37 CM - ACIER

CARACTÉRISTIQUES

- Manche Brancard en X.
- Lestage au sable exclusivement (ne pas utiliser d'eau).
- Largeur de travail : 24,80 cm.

DIMENSION OUTIL		
37 CM		
Acier	377037	1
 3 026723 770379		





GARANTIE
2
ANS

CRIC LÈVE-TONDEUSE

LEVAGE LATÉRAL - CHARGE MAX. 250 KG - ACIER

CARACTÉRISTIQUES

- Permet un accès facilité au carter de la tondeuse ou quad pour l'entretien et le raclage du gazon adhérent.
- Livré avec vis et manivelle zinguées.
- Graisseur à vis.
- Finition époxy noir.

	RÉF.	
Charge max. 250 kg	402115  3 026724 021159	1





GARANTIE
2
ANS

CRIC LÈVE-TONDEUSE

LEVAGE FRONTAL - PRISE SOUS PNEUS - ACIER

CARACTÉRISTIQUES

- Permet un accès facilité au carter de la tondeuse pour l'entretien et le raclage du gazon adhérent.
- Finition noir cataphorèse.

	RÉF.	
Charge max. 125 kg à l'essieu	402117  3 026724 021173	1



Retrouvez la gamme
PLANTER ET CULTIVER

Page
37

**SET 2 PETITS OUTILS
POUR LA TONDEUSE**
COUTEAU-GRATTOIR / RACLOIR



Le Petit Mermier



**LE PETIT
MERMIER**

*CÔTÉ
JARDIN*



OUTILLAGE JUNIOR



BÈCHE ENFANT

CARRÉE - ACIER

CARACTÉRISTIQUES

- Gamme idéale et adaptée aux enfants, pour le potager et les châteaux de sable.

	RÉF. OUTIL	
Manche Bois pomme H 75 cm	345103 3 026723 451032	10



345104



345105



PELLES ENFANT

CARRÉE OU RONDE - ACIER

CARACTÉRISTIQUES

- Gamme idéale et adaptée aux enfants, pour le potager et les châteaux de sable.

	RÉF. OUTIL	RÉF. OUTIL	
	CARRÉE	RONDE	
Manche Bois pomme H 75 cm	345104 3 026723 451049	345105 3 026723 451056	10



GRIFFE ENFANT

ACIER

CARACTÉRISTIQUES

- Gamme idéale et adaptée aux enfants, pour le potager et les châteaux de sable.

	RÉF. OUTIL	
	3 DENTS	
Manche Bois pomme H 75 cm	345101 3 026723 451018	10

Bien que testé selon les normes NF EN 75-1, 2 et 3, cet outil n'est pas un jouet. Son utilisation par un enfant doit faire l'objet d'une surveillance rapprochée d'un adulte.

NOS PRODUITS SONT SOUS GARANTIE **DANS DES CONDITIONS NORMALES D'UTILISATION**. LA GARANTIE NE CONCERNE QUE L'OUTIL (HORS MANCHE).



OUTILLAGE JUNIOR



345106

345102



SERFOUETTES ENFANT

PANNE ET FOURCHE / PANNE ET LANGUE - ACIER

CARACTÉRISTIQUES

- Gamme idéale et adaptée aux enfants, pour le potager et les châteaux de sable.

	RÉF. OUTIL		
	PANNE ET FOURCHE	PANNE ET LANGUE	
Manche Bois pomme H 75 cm	345106 	345102 	10



RÂTEAU ENFANT

DENTS DROITES - ACIER

CARACTÉRISTIQUES

- Gamme idéale et adaptée aux enfants, pour le potager et les châteaux de sable.

	RÉF. OUTIL		
	6 DENTS		
Manche Bois pomme H 75 cm	345107 		10



BALAIS ENFANT

ACIER

CARACTÉRISTIQUES

- Gamme idéale et adaptée aux enfants, pour l'entretien du jardin comme les grands.



345108

345109

	RÉF. OUTIL		
	FIL PLAT	CANTONNIER	
Manche Bois pomme H 75 cm	345108 	-	10
Manche Bois pomme H 75 cm	-	345109 	10

Bien que testé selon les normes NF EN 75-1, 2 et 3, cet outil n'est pas un jouet. Son utilisation par un enfant doit faire l'objet d'une surveillance rapprochée d'un adulte.

NOS PRODUITS SOUS GARANTIE LE SONT DANS DES CONDITIONS NORMALES D'UTILISATION. LA GARANTIE NE CONCERNE QUE L'OUTIL (HORS MANCHE).



OUTILLAGE JUNIOR



PACK JUNIOR JARDIN ET PLAGE PELLE RONDE + RÂTEAU + SERFOUETTE - ACIER

CARACTÉRISTIQUES

- Gamme idéale et adaptée aux enfants, pour le potager et les châteaux de sable.

	RÉF. OUTIL	
Manche Bois pomme H 75 cm	345110  3 026723 451100	1

LE PETIT MERMIER



PACK JUNIOR ENTRETIEN

BALAI CANTONNIER + BALAI À GAZON + PELLE CARRÉE ACIER

CARACTÉRISTIQUES

- Gamme idéale et adaptée aux enfants, pour l'entretien du jardin comme les grands.

	RÉF. OUTIL	
Manche Bois pomme H 75 cm	345111  3 026723 451117	1

Bien que testé selon les normes NF EN 75-1, 2 et 3, cet outil n'est pas un jouet. Son utilisation par un enfant doit faire l'objet d'une surveillance rapprochée d'un adulte.

NOS PRODUITS SONT SOUS GARANTIE **DANS DES CONDITIONS NORMALES D'UTILISATION.**
LA GARANTIE NE CONCERNE QUE L'OUTIL (HORS MANCHE).



JARDINER BIO

*CÔTÉ
JARDIN*



711504

711505



BIOCLULTEUR

ACIER

CARACTÉRISTIQUES

- Pour aérer et ameublir la terre sans nuire aux micro-organismes présents dans le sol.
- Structure de manche en V pour une répartition efficace de l'effort.
- Manches vernis.
- Livré non-monté dans son carton pour faciliter le transport (ne blesse pas les sièges et moquettes).

	DIMENSION OUTIL		1
	3 DENTS - 36 CM	5 DENTS - 50 CM	
Manche Bois pomme	711504  3 026727 115046	711505  3 026727 115053	



VIDÉO
D'UTILISATION



PRÉSENTOIR

POUR BIOCLULTEUR 3 ET 5 DENTS - ACIER

CARACTÉRISTIQUES

- Présentoir métallique.
- Permet la présentation d'un bioculteur monté et de 8 boîtes de bioculteur.
- Adaptable aux bioculteurs 3 et 5 dents.

	DIMENSION OUTIL		1
	1005 CM		
Acier	500013  3 026725 000139		

AÉRATEUR DE COMPOST

MANCHE COL DE CYGNE - ACIER

CARACTÉRISTIQUES

- Très maniable.
- Conçu pour aérer et décomposer le compost en production.
- Tête ergonomique adaptée aux composteurs pour un retournement aisé.
- Aide à casser les mottes et à mélanger la matière organique.
- Accélère le processus de fermentation.
- Evite les mauvaises odeurs.



	DIMENSION OUTIL		1
	95 CM		
Manche Acier	261195  3 026722 611956		

NOS PRODUITS SONT SOUS GARANTIE **DANS DES CONDITIONS NORMALES D'UTILISATION**.
LA GARANTIE NE CONCERNE QUE L'OUTIL (HORS MANCHE).





FOURCHE À BÊCHER «PARIS» À DOUILLE - ACIER

CARACTÉRISTIQUES

- Pour le travail en profondeur des sols durs, pour les ameublir et les aérer.
- Manche verni.

	DIMENSION OUTIL		3
	4 DENTS - 27 CM		
Manche Bois pomme H 100 cm	622505		3
Manche Bois Béquille H 90 cm	622509		3



CULTIVATEUR FORGÉ AVEC GRATTOIR

3 SOCS FIXES 11 CM - ACIER FORGÉ

CARACTÉRISTIQUES

- Idéal pour aérer le sol, l'ameublir en surface et ainsi faciliter la pénétration de l'eau.
- Manche verni.

	RÉF. OUTIL		3
	3 DENTS		
Manche Bois pomme H 150 cm	304113		3



GRATTOIR

LAME RIVETÉE - ACIER

CARACTÉRISTIQUES

- Idéal pour un désherbage facile et léger des parterres, des allées.
- Manche verni.

	DIMENSION OUTIL		3
	14 CM	16 CM	
Manche Bois pomme H 130 cm	324114	324116	3



GARANTIE
10
ANS

COUTEAU DÉSHERBEUR

EMBOUTI - ACIER

CARACTÉRISTIQUES

- Pour nettoyer le sol et lutter contre les mauvaises petites herbes.

	RÉF. OUTIL	
Manche Bi-matière ergonomique	344007  3 026723 440074	5



GARANTIE
10
ANS

SARCLEUSE

ACIER

CARACTÉRISTIQUES

- Idéal pour préparer, ameublir, délimiter et entretenir vos petits espaces jardin.

	DIMENSION OUTIL	
Manche Bi-matière ergonomique	377102  3 026723 771024	5



GARANTIE
10
ANS

TIRE-RACINE

À LEVIER - ACIER

CARACTÉRISTIQUES

- Permet l'extraction aisée des mauvaises herbes et des petites racines

	RÉF. OUTIL	
Manche Bi-matière ergonomique	344013  3 026723 440135	5



LES MANCHES

*CÔTÉ
JARDIN*



MANCHES BOIS POMME

AVEC AGRAFE - PEFC

CARACTÉRISTIQUES

- Manche certifié PEFC.

	RÉF. OUTIL	
	Manche Bois	
Massette Hickory H 26 cm	100001  3 026721 000010	10
Hachette Canada + Coin H 35 cm	100011  3 026721 000119	10
Marteau Coffreur H 37 cm	100012  3 026721 000126	10
Hachette / Masse Œil Ovale H 40 cm	100021  3 026721 000218	10
Béquille Bêche / Louchet H 90 cm	100031  3 026721 000317	10
Hache Canada + Coin / Œil Ovale H 90 cm	100032  3 026721 000324	10
Hache / Merlin / Masse Œil Ovale H 90 cm	100033  3 026721 000331	10
Pioche Rond H 90 cm	100034  3 026721 000348	10
Bêche / Louchet H 100 cm	100041  3 026721 000416	10
Binette / Grattoir H 100 cm	100042  3 026721 000423	10
Fourche à bêcher Cintre à Douille H 100 cm	100043  3 026721 000430	10
Fourche à bêcher Cintre ferré H 100 cm	100044  3 026721 000447	10
Masse / Merlin H 100 cm	100045  3 026721 000454	10



MANCHES BOIS POMME

AVEC AGRAFE - PEFC

CARACTÉRISTIQUES

- Manche certifié PEFC.

	RÉF. OUTIL	
	Manche Bois	
Pioche Ovale H 100 cm	100046  3 ^d 026721 000461	10
Serfouette H 100 cm	100047  3 ^d 026721 000478	10
Pelle H 110 cm	100051  3 ^d 026721 000515	10
Binette H 120 cm	100061  3 ^d 026721 000614	10
Houe H 120 cm	100062  3 ^d 026721 000621	10
Serfouette H 120 cm	100063  3 ^d 026721 000638	10
Fourche à Fumier / Cailloux Cintre à Douille H 130 cm	100071  3 ^d 026721 000713	10
Balai à Gazon H 150 cm	100081  3 ^d 026721 000812	10
Balai Cantonnier H 150 cm	100082  3 ^d 026721 000829	10
Croc / Fourche à Foin à Douille H 150 cm	100083  3 ^d 026721 000836	10
Râteau H 150 cm	100084  3 ^d 026721 000843	10
Râteau H 160 cm	100091  3 ^d 026721 000911	10



GARANTIE
10
ANS

MANCHE FIBRE / COMPOSITE

	RÉF. OUTIL		
	Manche composite/fibre	Manche Tri-Matière	
Râteau / Balai à gazon H 150 cm	100215  3 026721 002151	-	1
Masse / Merlin H 90 cm	-	499215  3 026724 992152	1
Pelle H 130 cm	506210  3 026725 062106	-	1
Pioche Rond H 90 cm	-	508209  3 026725 082098	1



GARANTIE
10
ANS

MANCHE TÉLESCOPIQUE ALUMINIUM

	DIMENSION OUTIL		
	POMME		
Manche Aluminium H 350 cm	489010  3 026724 890106		3



ARROSER

*CÔTÉ
JARDIN*

CÔTÉ JARDIN

GUIDE DE CHOIX DES DÉVIDOIRS

Capacité max. du tambour (en tuyau D.1,5/1,9)	Gamme	Application	Références	CAPACITÉS TUYAU			
				D. 1,2/1,5 (1/2")	D. 1,5/1,9 (5/8")	D. 1,9/2,4 (3/4")	D. 2,5/3,1 (1")
< 70 m	MURAL	Résidentielle	294013 / 294017	100 m	70 m	50 m	-
	ANTARES II	Résidentielle	294071 / 294075				
	JUPITER	Résidentielle	297070				
	VENUS	Résidentielle	294081				
		Résidentielle	294080				
		Pro	294082				
	AUTOSTABLE	Résidentielle	293050				
		Pro	293200				
	TRECK	Résidentielle	292092				
		Résidentielle	292094				
Résidentielle		292090					
< 120 m	PRO	Pro	291145	170 m	120 m	85 m	-
	AUTOSTABLE	Pro	293051				
		Pro	293210				
	4 X 4	Pro	292100				
< 200 m	SATURNE	Pro	296200	-	200 m	135 m	50 m
< 250 m	MARAÎCHER	Pro	295000	-	250 m	175 m	75 m
< 400 m	MARAÎCHER ou XXL	Pro	296500	-	400 m	250 m	100m

CÔTÉ JARDIN

GUIDE DE CHOIX DES DÉVIDOIRS

Longueur de Nourrice mini. recommandée	FINITION			EQUIPEMENTS							
	Tambour	Chassis	Brancard	Roues	Raccords	Poignée ergonomique	COND.	EMB.	TUYAU D.1,5/1,9 cm	GUIDE TUYAU	BRANCARD
1,5 m	Cataphorèse	Epoxy	Epoxy	-	Plastiques ou Laiton	-	Non monté	Carton	-	-	-
				Polypro D.15 cm	Plastiques	-	Monté	Carton ou palette de 18	-	-	-
				Pleines D.17,5 cm	Plastiques	Oui	Monté	Film	-	Plastique	-
				Polypro D.15 cm	Plastiques	-	Monté	Film	25M	-	-
				Polypro D.15 cm	Plastiques	-	Monté	Film	-	-	-
				Polypro D.15 cm	Laiton	-	Monté	Film	50M	-	-
				Polypro D.15 cm	Plastiques	Oui	Monté	Film	-	-	-
				Pleines D.20 cm	Laiton	Oui	Monté	Carton	-	-	-
				Pleines D.20 cm	Laiton	Oui	Monté	Carton	25M	-	Rabattable multiposition
				Pleines D.20 cm	Laiton	Oui	Monté	Carton	50M	-	
				Pleines D.20 cm	Laiton	Oui	Monté	Carton	-	-	
				Pleines D.17,5 cm	Plastiques	Oui	Non monté	Carton	-	-	Avec tablette accessoires
				Polypro D.15 cm	Plastiques	-	Monté	Film	-	-	-
				Gonfl D.26 cm	Laiton	-	Monté	Carton	-	-	-
				Gonfl D.26 cm	Laiton	-	Monté	Film	-	-	Orientable
3 m	Epoxy	Epoxy	Epoxy	Gonfl D.26 cm	Laiton	Oui	Monté	Film	-	-	-
	Epoxy	Epoxy	Epoxy	Gonfl D.26 cm	Laiton	-	Monté	Film	-	-	Rabattable
	Epoxy	Epoxy	Epoxy	Gonfl D.40 cm	Laiton	-	Monté	Film	-	-	

CÔTÉ JARDIN

DÉVIDOIRS MURAUX



GARANTIE
3
ANS

PORTE-TUYAU MURAL NU

ACIER

	RÉF.		
	HERISSON	CHIEN	
Vert Anis	294000  3 026722 940001	-	5
Rouge	-	294001  3 026722 940018	5



GARANTIE
3
ANS

PORTE-TUYAU MURAL NU

ACIER

	RÉF.		
	FER À CHEVAL	GINKO	
Gris clair métallisé	294002  3 026722 940025	-	5
Vert Sapin	-	294003  3 026722 940032	5



GARANTIE
3
ANS

PORTE-TUYAU MURAL NU

ACIER

	RÉF.		
	ARROSOIR	ARBRE	
Gris anthracite	294004  3 026722 940049	-	5
Marron cuir	-	294005  3 026722 940056	5

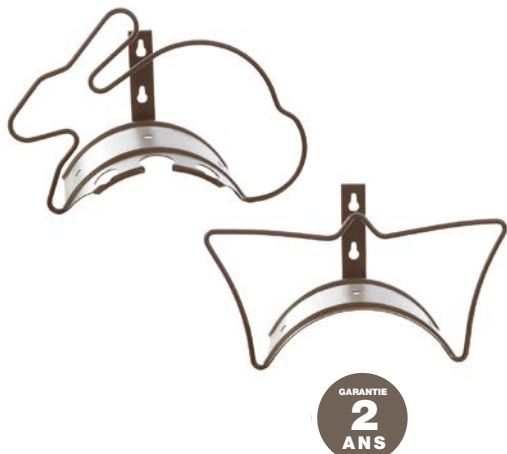

GARANTIE
2
 ANS

PORTE-TUYAU MURAL NU ACIER

CARACTÉRISTIQUES

- Equipé de supports pour accessoires. (outils, seau, raccords...)

	RÉF.		
	LAPIN	PAPILLON	
Bronze sablé	294010 3 026722 940100	294012 3 026722 940124	10



GARANTIE
2
 ANS



PORTE-TUYAU SUR ROBINET OU À FIXER ACIER

CARACTÉRISTIQUES

- Simple, rapide et sans fixation, ce porte-tuyau se positionne directement sur le robinet extérieur.
- Solide grâce à sa conception tout acier.
- Peut également se fixer au mur grâce aux 2 trous prévus dans le support.
- Résistance : jusqu'à 25 kg.

	RÉF.	
Vert anis	294006 3 026722 940063	5

JUSQU'À 70 MÈTRES



DÉVIDOIR MURAL ORIENTABLE NU ACIER

CARACTÉRISTIQUES

Un dévidoir orientable, d'une capacité de 70 m de tuyau. Produit fixé au mur, Multi-usages : arrosage, lavage de voiture...

- Capacité maxi de 70 mètres de tuyau – D.15 / 19 mm.
- Grand confort d'utilisation.
- Dévidoir orientable pour une manipulation facilitée.
- Produit non monté.
- Tambour : revêtement noir cataphorèse.
- Livré nu.

	RÉF.	
GARANTIE 2 ANS	294013 Bronze sablé Raccord plastique 3 026722 940131	1
GARANTIE 5 ANS	294017 Bronze sablé Raccord laiton 3 026722 940179	1

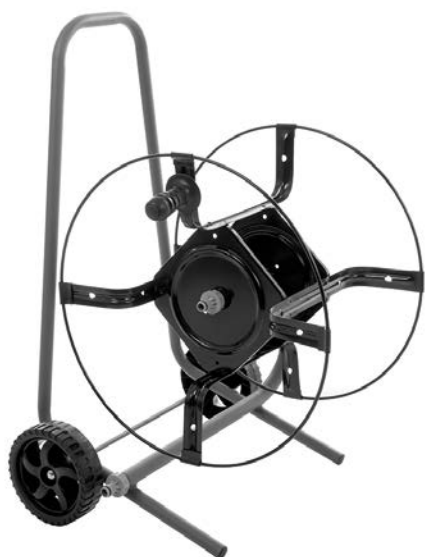

GARANTIE
5
ANS



DÉVIDOIR «ANTARÈS» NU RÉSIDENTIEL

CAPACITÉ 70 M - TOUT ACIER

CARACTÉRISTIQUES

Un dévidoir compact, de grande qualité, résistant, grande capacité pour les jardiniers avertis.

- Capacité maxi de 70 mètres de tuyau – D.15 / 19 mm.
- Roues polypro D.15 cm – Raccords plastiques.
- Poignée ergonomique.
- Tambour robuste et traité cataphorèse noire résistant à la corrosion.
- Large socle pour une grande stabilité.
- Roues profilées pour faciliter la manœuvre.
- Produit monté prêt à l'emploi.
- Livré nu.

	RÉF.	
Bronze sablé	294071  3 026722 940711	1
PANACHÉ : Bronze sablé (x6) Beige sablé (x6) Vert sablé (x6)	294075  3 026722 940759	18



GARANTIE
5
ANS

DÉVIDOIR «JUPITER» NU RÉSIDENTIEL

CAPACITÉ 70 M - TOUT ACIER

CARACTÉRISTIQUES

Un dévidoir sur roue, d'une capacité de 70 mètres de tuyau. Multi-usages : arrosage, lavage de voiture....

- Capacité maxi de 70 mètres de tuyau – D.15 / 19 mm.
- Roues pleines D.17,5 cm – Raccords plastiques.
- Guide-tuyau plastique pour faciliter l'enroulement.
- Tambour noir traité cataphorèse résistant à la corrosion.
- Produit monté sauf brancard, sous film.
- Livré nu.

	RÉF.	
Bronze sablé	297070  3 026722 970701	1

CÔTÉ JARDIN

DÉVIDOIRS «VÉNUS» JUSQU'À 70 M



GARANTIE
5
ANS

DÉVIDOIR «VÉNUS» RÉSIDENTIEL ÉQUIPÉ 25 M

25 M DE TUYAU D.15 / 19 MM - ACIER ET PLASTIQUE

CARACTÉRISTIQUES

Un dévidoir sur roue, complet tout équipé de 25 m de tuyau, prêt à l'emploi. Destiné aux jardins de taille moyenne. Multi-usages : arrosage, lavage de voiture...

- Large socle pour une grande stabilité.
- Dévidoir compact, équipé de 25 m de tuyau – D.15 / 19 mm.
- Roues polypro D.15 cm – Raccords plastiques.
- Tambour noir traité cataphorèse résistant à la corrosion.
- Produit monté prêt à l'emploi.

	RÉF.	
Bronze sablé	294081	
		1



GARANTIE
5
ANS

DÉVIDOIR «VÉNUS» NU RÉSIDENTIEL

CAPACITÉ 70 M - TOUT ACIER

Un dévidoir compact sur roue. Destiné aux jardins de taille moyenne. Multi-usages : arrosage, lavage de voiture....

- Capacité maxi. de 70 m de tuyau – D.15 / 19 mm.
- Roues polypro D 15 cm – Raccords plastiques.
- Large socle pour une grande stabilité.
- Tambour robuste et traité cataphorèse noir résistant à la corrosion.
- Produit monté prêt à l'emploi.
- Livré nu.

	RÉF.	
Bronze sablé	294080	
		1



GARANTIE
5
ANS

DÉVIDOIR «VÉNUS» PRO ÉQUIPÉ 50 M

50 M DE TUYAU D.15 / 19 MM - ACIER ET RACCORDS LAITON

CARACTÉRISTIQUES

Un dévidoir compact, de grande qualité, résistant, grande capacité pour les jardiniers avertis. Destiné aux jardins de taille moyenne. Multi-usages : arrosage, lavage de voiture...

- Un dévidoir sur roue, complet tout équipé de 50 m de tuyau – D.15 / 19 mm.
- Roues polypro D 15 cm – Raccords laiton.
- Large socle pour une grande stabilité
- Tambour robuste et traité cataphorèse noir résistant à la corrosion
- Produit monté prêt à l'emploi

	RÉF.	
Bronze sablé	294082	
		1

CÔTÉ JARDIN

DÉVIDOIRS AUTOSTABLES
JUSQU'À 70 M



GARANTIE
5
ANS



DÉVIDOIR «AUTOSTABLE» NU RÉSIDENTIEL

CAPACITÉ 70 M - TOUT ACIER

CARACTÉRISTIQUES

Un dévidoir de qualité, résistant, facilement transportable, qui apporte stabilité et sécurité d'utilisation.

- Capacité maxi de 70 m de tuyau – D.15 / 19 mm.
- Roues polypro D.15 cm – Raccords plastiques.
- Poignée ergonomique.
- Grande stabilité grâce à la forme de son châssis.
- Facilement transportable grâce à son double brancard.
- Tambour noir traité cataphorèse résistant à la corrosion.
- Produit monté prêt à l'emploi.
- Livré nu.

	RÉF.	
Bronze sablé Roues 15 cm	293050  3 026722 930507	1



GARANTIE
5
ANS

DÉVIDOIR «AUTOSTABLE» NU PRO

CAPACITÉ 70 M - TOUT ACIER

CARACTÉRISTIQUES

Un dévidoir de qualité, résistant, facilement transportable, qui apporte stabilité et sécurité d'utilisation. Idéal pour une utilisation type professionnelle.

- Capacité maxi de 70 m de tuyau – D.15 / 19 mm.
- Roues pleines D.20 cm – Raccords laiton.
- Poignée ergonomique.
- Grande stabilité grâce à la forme de son châssis.
- Facilement transportable grâce à son double brancard.
- Tambour noir traité cataphorèse résistant à la corrosion.
- Produit monté prêt à l'emploi.
- Livré nu.

	RÉF.	
Bronze sablé Roues 20 cm	293200  3 026722 932006	1

CÔTÉ JARDIN

DÉVIDOIRS «TRECK» JUSQU'À 70 M



GARANTIE
5
ANS

DÉVIDOIR «TRECK» ÉQUIPÉ RÉSIDENTIEL

TUYAU D.15 / 19 MM - ACIER ET RACCORDS LAITON

CARACTÉRISTIQUES

Un dévidoir compact, de grande qualité, très résistant, équipé de 25 ou 50 m de tuyau, grande capacité pour les jardiniers avertis. Pour une utilisation intensive.

- Un dévidoir sur roue, complet tout équipé de tuyau – D.15 / 19 mm.
- Roues pleines D.20 cm – Raccords laiton.
- Poignée ergonomique.
- Brancard pliant pour faciliter le rangement.
- Produit monté prêt à l'emploi.

	RÉF.	
Bronze sablé 25 m de tuyau	292092  3 026722 920928	1

	RÉF.	
Bronze sablé 50 m de tuyau	292094  3 026722 920942	1



GARANTIE
5
ANS



DÉVIDOIR «TRECK» NU RÉSIDENTIEL

CAPACITÉ 70 M - ACIER ET RACCORDS LAITON

CARACTÉRISTIQUES

Un dévidoir compact, de grande qualité, très résistant, grande capacité pour les jardiniers avertis. Pour une utilisation intensive.

- Capacité maxi de 70 m de tuyau – D.15 / 19 mm.
- Roues pleines D 20 cm – Raccords laiton.
- Poignée ergonomique.
- Brancard pliant pour faciliter le rangement.
- Produit monté prêt à l'emploi.
- Livré nu.
- Tambour : revêtement noir cataphorèse.

	RÉF.	
Bronze sablé	292090  3 026722 920904	1

CÔTÉ JARDIN

DÉVIDOIRS JUSQU'À 120 M



GARANTIE
5
ANS

DÉVIDOIR «PRO» NU

CAPACITÉ 120 M - TOUT ACIER

CARACTÉRISTIQUES

Dévidoir sur roues d'une capacité de 120 m de tuyau. Idéal pour les grandes surfaces ou utilisation professionnelle.

- **Tablette pour permettre le rangement des accessoires.**
- **Capacité maxi de 120 m de tuyau – D.15 / 19 mm.**
- **Roues pleines D.17,5 cm – Raccords plastiques.**
- Poignée ergonomique.
- Tambour noir traité cataphorèse résistant à la corrosion.
- Produit non monté.
- Livré nu.

		RÉF.	
Bronze sablé		291145	1
		3 026722 911452	



GARANTIE
5
ANS

DÉVIDOIR «AUTOSTABLE» NU PRO

CAPACITÉ 120 M - TOUT ACIER

CARACTÉRISTIQUES

Un dévidoir de qualité, résistant, facilement transportable, qui apporte stabilité et sécurité d'utilisation. Idéal pour une utilisation type professionnelle.

- **Capacité maxi de 120 m de tuyau – D.15 / 19 mm.**
- Poignée ergonomique.
- Grande stabilité grâce à la forme de son châssis.
- Facilement transportable grâce à son double brancard.
- Tambour noir traité cataphorèse résistant à la corrosion.
- Produit monté prêt à l'emploi.
- Livré nu.

		RÉF.		
		ROUES POLYPRO Raccord plastique	ROUES GONFLABLES Raccord laiton	1
Bronze sablé		293051	293210	
		3 026722 930514		3 026722 932105



GARANTIE
5
ANS



DÉVIDOIR «4X4» NU PRO

CAPACITÉ 120 M - ROUES GONFLABLES D. 26 CM

CARACTÉRISTIQUES

Dévidoir d'une capacité de 120 m, adaptés pour les très grands espaces ou pour un usage professionnel. 4 roues pour une grande stabilité et un confort maximum lors du roulage.

- **Roues orientables pour plus de maniabilité.**
- **Capacité maxi de 120 m de tuyau – D.15 / 19 mm.**
- **Roues gonflables D.26 cm – raccords laiton.**
- Conception robuste pour une grande résistance et une meilleure longévité.
- Tambour renforcé D.1,6 cm noir traité cataphorèse résistant à la corrosion.
- Avec tablette porte-accessoires
- Produit monté prêt à l'emploi.
- Livré nu.

		RÉF.	
Bronze sablé		292100	1
		3 026722 921000	



GARANTIE
5
ANS

NOS PRODUITS SONT SOUS GARANTIE **DANS DES CONDITIONS NORMALES D'UTILISATION.**
LA GARANTIE NE CONCERNE QUE L'OUTIL (HORS MANCHE).

CÔTÉ JARDIN

DÉVIDOIRS JUSQU'À 250 M

JUSQU'À 200 M



GARANTIE
5
ANS



DÉVIDOIR «SATURNE» NU PRO

CAPACITÉ 200 M - TOUT ACIER

CARACTÉRISTIQUES

Dévidoir de qualité, résistant, grande capacité. Idéal pour les jardins supérieur à 2500 m².

- Capacité maxi de 200 m de tuyau D.15 / 19 mm ou 135 m de tuyau - D.19 / 24 mm.
- Roues gonflables D.26 cm – raccords laiton.
- Grande stabilité grâce à son châssis tubulaire.
- Dévidoir passe-partour et maniables avec ses grandes roues gonflables.
- Produit monté prêt à l'emploi.
- Livré nu.

	RÉF.	
Bronze sablé	296200  3 026722 962003	1

JUSQU'À 250 M



GARANTIE
5
ANS



DÉVIDOIR «MARAÎCHER» NU PRO

CAPACITÉ 250 M - TOUT ACIER

CARACTÉRISTIQUES

Dévidoir sur roue, d'une capacité de 250 m, idéal pour les grandes surfaces ou utilisation industrielle. Utilisation facile.

- Capacité maxi de 250 m de tuyau – D.15 / 19 mm.
- Roues gonflables D.26 cm – raccords laiton.
- Grande stabilité.
- Peinture bronze HQ epoxy.
- Produit monté prêt à l'emploi.
- Livré nu.

	RÉF.	
Bronze sablé	295000  3 026722 950000	1

CÔTÉ JARDIN

DÉVIDOIRS NUS
JUSQU'À 400 M

JUSQU'À 400 M



DÉVIDOIR «MARAÎCHER» XXL NU PRO



CAPACITÉ 400 M - ACIER

CARACTÉRISTIQUES

Dévidoir sur roue, d'une capacité de 400 m, idéal pour les grandes surfaces ou utilisation industrielle. Utilisation facile.

- Capacité maxi de 400 m de tuyau D.15 / 19 mm ou 250 m de tuyau - D.19 / 24 mm.
- Roues gonflables D.40 cm - raccords laiton.
- Grande stabilité.
- Peinture bronze HQ epoxy.
- Produit monté prêt à l'emploi.
- Livré nu.



	RÉF.	
Bronze sablé	296500  3 026722 965004	1

ARROSER



BRAS D'ATTELAGE

POUR DÉVIDOIRS XXL - TOUT ACIER

CARACTÉRISTIQUES

- Bras d'attelage pour déplacement du dévidoir série XXL et maraîcher.
- Tout acier peint.
- Haute résistance.

	RÉF.	
Bronze sablé	290060  3 026722 900609	1

CLIP POUR AXE DE ROUES

	RÉF.		1
	Ø8	Ø10	
-	290008 	290010 	1
	3 026722 900081	3 026722 900104	

**CALOTTE AXE DE ROUES**

	RÉF.		1
	Ø16	Ø20	
-	290012 	290011 	1
	3 026722 900128	3 026722 900111	

**NEZ DE ROBINET AUTO**

LAITON

	RÉF.		1
	15x21	20x27	
-	290015 	290027 	1
	3 026722 900159	3 026722 900272	

ÉCROU SERRAGE

LAITON



	RÉF.	1
	20 / 27	
-	290074 	1
	3 026722 900746	

RACCORD TOURNANT

COUDE RAPIDE - LAITON



	RÉF.	1
	20x27	
-	290187 	1
	3 026722 901873	



JOINT PLAT D'ÉTANCHÉITÉ

		RÉF.	
		Ø20	
-		290083	1
		 3 026722 900838	



NEZ DE ROBINET

PLASTIQUE

		RÉF.		
		15x21	20x27	
-		290084	290086	1
		 3 026722 900845	 3 026722 900869	



POIGNÉE D'ENROULEMENT AVEC BOULONS

		RÉF.	
-		290087	1
		 3 026722 900876	



290089



290090



290093

ROUE

	RÉF.			
	Ø150 pour axe Ø8	Ø175 pour axe Ø10	Ø200 pour axe Ø10	
-	290089  3 026722 900890	290093  3 026722 900937	290090  3 026722 900906	1



ROUE GONFLABLE

	RÉF.		
	Ø400 pour axe Ø20	Ø260 pour axe Ø20	
-	290094  3 026722 900944	290095  3 026722 900951	1



ROUE GONFLABLE TUBLESS

	RÉF.	
	Ø260 pour axe Ø20	
-	290096  3 026722 900968	1



290097



290098

ROUE AVEC BANDAGE

	RÉF.		
	Ø150 pour axe Ø10	Ø200 pour axe Ø16	
-	290097  3 026722 900975	290098  3 026722 900982	1



290171



290172

PALIER POUR DÉVIDOIR

	RÉF.		
	Ø20	Ø25	
-	290171  3 026722 901712	290172  3 026722 901729	1



TAMBOUR 70 M POUR PASSAGE D'EAU Ø25

	RÉF.	
	70 M	
-	293002  3 026722 930026	1



**TRANSPORTER ET
DÉPLACER**

*CÔTÉ
JARDIN*



GARANTIE
2
ANS

CHARIOT PORTE-BOUTEILLE* POUR LE DÉSHÉRBAGE THERMIQUE - ACIER

CARACTÉRISTIQUES

Permet de transporter sans effort les bouteilles de gaz à usage domestique. Idéal pour le jardinier qui cherche une alternative au désherbage chimique.



S'utilise en extérieur : idéal pour désherber les allées, bordures, terrasses...

Très faible encombrement.

Préserve les personnes fragiles du dos en assurant une totale posture de sécurité.

- Produit monté.
- Châssis tube Ø2 cm.
- Finition : peinture Epoxy gris martelé pour une meilleure résistance aux rayures.
- **Roues polypro Ø15 cm.**
- Chaîne amovible.
- Adaptable à tous les brûleurs herbes.
- Adaptable à différentes bouteilles de gaz sans outils.

* Vendu sans bouteille.

		RÉF. OUTIL	
Roues polypro Ø15 cm	500090		4
		3 026725 000900	



GARANTIE
2
ANS

CHARIOT PORTE-BOUTEILLE POUR LE DÉSHÉRBAGE THERMIQUE - ACIER

CARACTÉRISTIQUES

Permet de transporter sans effort les bouteilles de gaz à usage domestique.

Idéal pour le jardinier qui cherche une alternative au désherbage chimique.

S'utilise en extérieur : idéal pour désherber les allées, bordures, terrasses...

Très faible encombrement.

Préserve les personnes fragiles du dos en assurant une totale posture de sécurité.

- Produit monté.
- Châssis tube Ø2 cm..
- Finition : peinture Epoxy gris martelé pour une meilleure résistance aux rayures.
- **Roues gonflables Ø26 cm.**
- Chaîne amovible.
- Adaptable à tous les brûleurs herbes.
- Adaptable à différentes bouteilles de gaz sans outils.

		RÉF. OUTIL	
Roues Gonflables Ø26 cm	500095		1
		3 026725 000955	

CÔTÉ JARDIN

LES DIABLES MULTIFONCTIONS

CHARIOT MULTIFONCTION

BRAS AMOVIBLE - LIVRÉ AVEC ATTACHES - ACIER

CARACTÉRISTIQUES

Un diable multifonction simple et solide.

Un chariot, 3 fonctions :

- En position classique : permet le transport des poubelles, bouteilles de gaz, jardinières, pots de fleurs...
La levée de la charge est facilitée grâce au bras amovible
- En position Porte sac: facilite le ramassage des feuilles mais aussi des mauvaises herbes, brindilles, fleurs fanées...
- En position bûcher : aide au transport d'objets encombrants tels que les bûches mais aussi les rouleaux de moquette...

- Roues pleines Ø20 cm.
- Capacité de 80 kg.
- Tube Ø2,5 cm.
- Finition : peinture Epoxy gris martelé pour une meilleure résistance aux rayures.
- 4 attaches plastiques (pour maintenir le sac).
- Bras amovible permettant la multifonction.



GARANTIE
2
ANS

RÉF. OUTIL		
Roues pleines Ø20 cm	500080  3 026725 000801	2

CHARIOT «DIABLE MALIN»

BRAS AMOVIBLE - LIVRÉ AVEC ATTACHES - ACIER

CARACTÉRISTIQUES

Brancard haut et cambré à l'arrière pour une meilleure prise en main et un confort accru.

Pelle renforcée pour utilisation classique lors d'un transport de charges lourdes.

Utilisation tout terrain.



Un chariot, 3 fonctions :

- En position classique : permet le transport des poubelles, bouteilles de gaz, jardinières, pots de fleurs...
La levée de la charge est facilitée grâce au bras amovible
- En position Porte sac: facilite le ramassage des feuilles mais aussi des mauvaises herbes, brindilles, fleurs fanées...
- En position bûcher : aide au transport d'objets encombrants tels que les bûches mais aussi les rouleaux de moquette...

- Roues Ø26 cm gonflables Tubless
- Capacité : 200 Kg
- Finition : peinture Epoxy gris martelé pour une meilleure résistance aux rayures.
- 2 pattes d'accroches sur le brancard
- Bras amovible permettant la multifonction sans outils.



GARANTIE
2
ANS

RÉF. OUTIL		
Roues Gonflables Ø26 cm	500082  3 026725 000825	1

TRANSPORTER ET DÉPLACER

GAMME DÉVIDOIRS

100% FRANÇAIS - JUSQU'À 400 M DE CAPACITÉ



Retrouvez la gamme
ARROSER



Page
69

UNE PERFORMANCE DANS LE TEMPS

Traitement Anticorrosion Haute Qualité.
Renforts des structures châssis et brancard
pour une résistance maximum.

DES PRODUITS PRÊTS-À-L'EMPLOI

Embouts plastiques ou laiton.
Systèmes de roulage Haute Résistance.
Équipé avec/sans tuyau selon vos besoins.

À CHACUN SON MODÈLE

Pour les jardiniers avertis.
Pour une utilisation intensive et professionnelle.
Pour les grands espaces.



**DÉVIDOIR «JUPITER» NU
RÉSIDENTIEL**
CAPACITÉ 70 M - TOUT ACIER



**DÉVIDOIR «VÉNUM» RÉSIDENTIEL
ÉQUIPÉ 25 M**
25 M DE TUYAU D.1,9 CM - ACIER ET PLASTIQUE



**DÉVIDOIR «AUTOSTABLE» NU
RÉSIDENTIEL**
CAPACITÉ 70 MÈTRES - TOUT ACIER



**DÉVIDOIR «TRECK»
RÉSIDENTIEL**
TUYAU D.1,9 CM - ACIER ET RACCORDS LAITON



DÉVIDOIR NU PRO
CAPACITÉ 120 M - TOUT ACIER



DÉVIDOIR «4X4» NU PRO
CAPACITÉ 120 M
ROUES GONFLABLES D.26 CM



**AMÉNAGER
L'EXTÉRIEUR**

*CÔTÉ
JARDIN*



CORSET D'ARBRES

HAUTEUR 170 CM - TUBES ACIER GALVANISÉ

CARACTÉRISTIQUES

- Pour la protection des arbres contre les agressions urbaines ou engins.
- Permet également le maintien des jeunes arbustes.

	DIMENSION		
	5 BRANCHES	6 BRANCHES	
Acier Galvanisé	637101  3 026726 371016	637103  3 026726 371030	5



La Grille
BOURGUIGNON

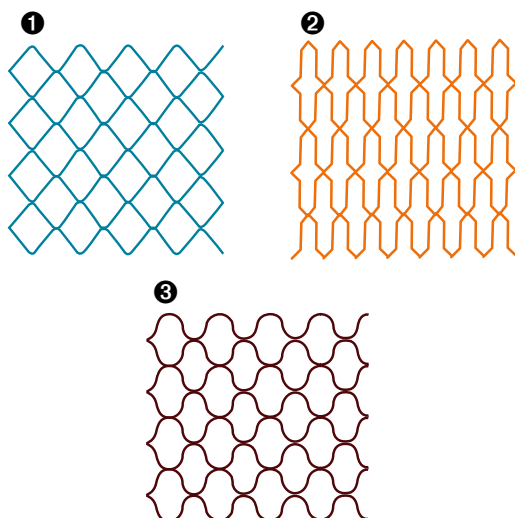





TREILLAGE MÉTALLIQUE

H.200 X L 100 CM - ACIER

CARACTÉRISTIQUES

- Pour le maintien des plantes et arbustes montants.
- Aménager et décorer sa façade.
- Grille Bourguignon.

	DIMENSION		
	2 KG		
① Ile de France Fil Acier Rond Ø1 cm brut	687104  3 026726 871042	1	
② Ivoire Fil Acier Rond Ø0,8 cm brut	687105  3 026726 871059	1	
③ Estérel Fil Acier Rond Ø1 cm brut	687106  3 026726 871066	1	





CÔTÉ JARDIN CLÔTURAGE ET VÉRANDA





GARANTIE
2
ANS

SUPPORT POTEAU À FIXER ÉPAISSEUR 1,5 MM - ACIER

CARACTÉRISTIQUES

- Support Haute résistance mécanique : 50kg/mm².
- Permet la fixation et le maintien des pieds de poteaux de véranda, clôtures.
- Traitement cataphorèse noir.

	DIMENSION		
	7 x 7 x 14,1 CM	9 x 9 x 14,1 CM	
Cataphorèse Noir	687210  3 026726 872100	687230  3 026726 872308	1



GARANTIE
2
ANS

SUPPORT POTEAU À PLANTER ÉPAISSEUR 1,5 MM - ACIER

CARACTÉRISTIQUES

- Support Haute résistance mécanique : 50kg/mm².
- Permet la fixation et le maintien des pieds de poteaux de véranda, clôtures.
- Traitement cataphorèse noir.

	RÉF. OUTIL		
	7 x 7 x 50 CM	9 x 9 x 50 CM	
Cataphorèse Noir	687110  3 026726 871103	687130  3 026726 871301	1



NOS PRODUITS SOUS GARANTIE LE SONT **DANS DES CONDITIONS NORMALES D'UTILISATION.**
LA GARANTIE NE CONCERNE QUE L'OUTIL (HORS MANCHE).

AMÉNAGER L'EXTÉRIEUR

CÔTÉ JARDIN CLÔTURAGE ET VÉRANDA



GARANTIE
2
ANS

ÉQUERRE À VISSER

EMBOUTISSAGE LÉGER - AVEC TROUS D'ÉVACUATION

CARACTÉRISTIQUES

- Accessoires pour support de pieds de poteaux.
- Traitement cataphorèse noir.

	DIMENSION	
Acier Cataphorèse Noir Kit de 4	677410  3 026726 774107	10
Acier Cataphorèse Noir Vrac	677803  3 026726 778037	10





CÔTÉ JARDIN CLÔTURAGE ET VÉRANDA



JEU DE 2 COUVRE-PILASTRES ÉPAISSEUR 1,5 MM - ACIER

CARACTÉRISTIQUES

- Pour le recouvrement des poteaux afin de les préserver dans le temps contre tout vieillissement prématuré.
- Traitement cataphorèse noir.

	DIMENSION		
	7 x 7 CM	9 x 9 CM	
Cataphorèse Noir	687115  3 026726 871158	687125  3 026726 871257	1



CÔTÉ JARDIN

CLÔTURAGE ET VÉRANDA



POULIE DÉCORATION

FONTE NOIR

	RÉF. OUTIL	
Fonte noire	816020 3 026728 160205	1

CROCHET DE HAMAC

SUR PLATINE

CARACTÉRISTIQUES

- Anneau : Ø10 x 40 mm.
- Ouverture : 25 mm.



	RÉF. OUTIL	
Blanc	617005 3 026726 170053	10
Bleu	617006 3 026726 170060	10
Jaune	617007 3 026726 170077	10
Vert	617008 3 026726 170084	10
Rouge	617009 3 026726 170091	10
Noir	617010 3 026726 170107	10

*Article soumis à la taxe Eco-Mobilier.



ACCESSOIRES

*CÔTÉ
JARDIN*

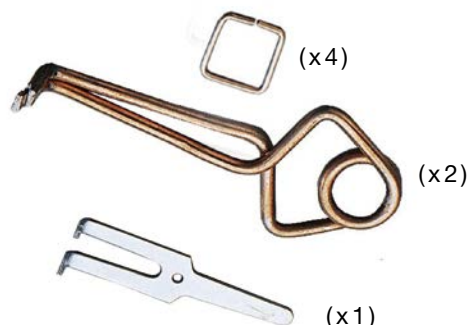

JEU DE PIÈGES «PUTANGES»

2 PIÈGES ACIER CUIVRE + 4 TENTES ACIER CUIVRE + 1 TENDEUR ACIER

CARACTÉRISTIQUES

- Evite l'utilisation de produits chimiques ou autres explosifs détruisant également les micro-organismes ambiants.

	RÉF. OUTIL	
Acier	774401  3 026727 744017	10



PIÈGE À TAUPE «PUTANGES»

ACIER CUIVRE

CARACTÉRISTIQUES

- Evite l'utilisation de produits chimiques ou autres explosifs détruisant également les micro-organismes ambiants.

	RÉF. OUTIL	
Acier	774001  3 026727 740019	1



JEU DE 10 TENTES

POUR PIÈGE À TAUPE «PUTANGE» - ACIER CUIVRE

CARACTÉRISTIQUES

- Pour piège à taupes «PUTANGES»

	RÉF. OUTIL	
Acier	774402  3 026727 744024	1



CLÉ DE TENSION

POUR PIÈGE À TAUPE «PUTANGE» - ACIER

CARACTÉRISTIQUES

- Permet le serrage et desserrage du piège.

	RÉF. OUTIL	
Acier	778001  3 026727 780015	10



TENDEUR

POUR PIÈGE À TAUPE «PUTANGE» - ACIER

	RÉF. OUTIL	
Acier	778002  3 026727 780022	10





GARANTIE
2
ANS

RÉSERVE À POMMES DE TERRE À MONTER - JUSQU'À 75 KG - ACIER

CARACTÉRISTIQUES

- Idéalement conçue pour stocker et aérer les pommes de terre pour une longue conservation.
- 48 cm de longueur x 46,5 cm profondeur x 94,5 cm de haut.

	RÉF.	
Acier	637075  3 026726 370750	1



GARANTIE
2
ANS

AGENOUILLOIR PLIABLE - ACIER

CARACTÉRISTIQUES

- Pour un confort maximum pendant les opérations de plantations de massifs, taille des fleurs et petits arbustes.

		RÉF. OUTIL	
		270040	
Acier		 3 026722 700407	4



*Article soumis à la taxe Eco-Mobilier.

CAPUCHON POUR FÉRULE DE FOURCHE ACIER



CARACTÉRISTIQUES

- S'adapte à la référence 476002.

		RÉF. OUTIL	
		474002	
Acier		 3 026724 740029	10

FÉRULE DE FOURCHE À BÊCHER ACIER



CARACTÉRISTIQUES

- S'adapte à la référence 474002.

		RÉF. OUTIL	
		476002	
Acier		 3 026724 760027	10

KIT FÉRULE DE FOURCHE + CAPUCHON ACIER



CARACTÉRISTIQUES

- Réf 476002 + 474002

		RÉF. OUTIL	
		476402	
Acier		 3 026724 764025	10

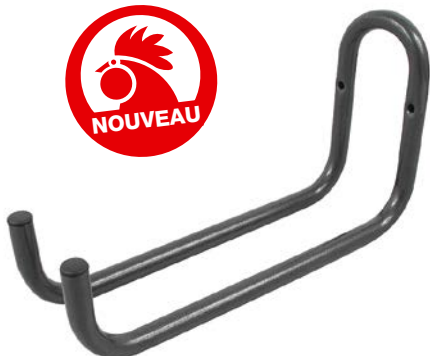

GARANTIE
2
ANS

PORTE-OUTILS MURAL

D.16 MM - ACIER

CARACTÉRISTIQUES

- Pratique : permet de ranger tous les outils.
- Fixations sur 2 trous.
- Utilisations annexes possibles :
porte-vélo, matériels divers, chaises, ...

	RÉF. OUTIL	
	L355 MM	
Acier	500011	5
	 3 026725 000115	

*Article soumis à la taxe Eco-Mobilier.





MERMIER
1889

BÛCHERONNAGE

*CÔTÉ
BOIS*

CÔTÉ BOIS

LES CHARIOTS À BÛCHES



CHARIOT À BÛCHES MONOBLOC

BRAS DE TRACTION - ACIER

CARACTÉRISTIQUES :

Permet de transporter et stocker le bois en toute sécurité dans la maison.

Un produit pratique, solide et facile d'utilisation.

- 2 poignées de prise en main pour la maniabilité.
- Roues avec bandages pour éviter les salissures dans la maison.
- Empilable par 5, pas de manutention, se positionne directement en tête de gondole ou en rayon.
- **Charge importante jusqu'à 100 kg.**
- Ensemble acier monobloc pour plus de stabilité.
- **Roues pleines Ø15 cm sur axe de 1 cm.**
- Arceaux de maintien des bûches sécurisants.
- Finition peinture époxy gris martelé (résistant aux rayures).
- Livré avec son ILV

		RÉF. OUTIL	
Acier		500075	5
			
		3 026725 000757	

*Article soumis à la taxe Eco-Mobilier.



CHARIOT À BÛCHES MONOBLOC «L»

BRAS DE TRACTION ALLONGÉ - ACIER

CARACTÉRISTIQUES :

Permet de transporter et stocker le bois en toute sécurité dans la maison.

Un produit pratique, solide et facile d'utilisation.

- 2 poignées de prise en main pour la maniabilité.
- **Bras rallongé pour un meilleur confort d'utilisation.**
- Roues avec bandages pour éviter les salissures dans la maison.
- Empilable par 5, pas de manutention, se positionne directement en tête de gondole ou en rayon.
- **Charge importante jusqu'à 100 kg.**
- Ensemble acier monobloc pour plus de stabilité.
- **Roues pleines Ø15 cm sur axe de 1 cm.**
- Arceaux de maintien des bûches sécurisants.
- Finition peinture époxy Marron (résistant aux rayures).
- Livré avec son ILV.

		RÉF. OUTIL	
Acier		500076	1
			
		3 026725 000764	

*Article soumis à la taxe Eco-Mobilier.

PANIER À BÛCHES INTÉRIEUR

ACIER ET TISSU

CARACTÉRISTIQUES :

- Pour le stockage des bûches dans la maison.
- Son ergonomie et son panier-tissu permettent le chargement du bois facilement.



GARANTIE
2
ANS

	RÉF.	
-	638000  3 026726 380001	1

*Article soumis à la taxe Eco-Mobilier.

PELLE À POUSSIÈRE

MANCHE BOIS - ACIER

CARACTÉRISTIQUES :

- Pour le nettoyage et le transfert.



GARANTIE
2
ANS

	RÉF.	
-	566115  3 026725 661156	10

CÔTÉ BOIS

LES CASIERS À BÛCHES



CASIER À BÛCHES EXTÉRIEUR

MONTAGE SANS OUTILS - EXTENSIBLE - ACIER

CARACTÉRISTIQUES

- Idéal pour le stockage des bûches.
- 64 cm de longueur x 32 cm de profondeur x 99 cm de haut.
- Deux éléments séparés permettent l'extension du casier sur la longueur souhaitée.
- Extensible à l'infini.
- Tube Ø2,5 cm.
- Montage rapide sans outils.
- Finition époxy noir.

		RÉF.	
Acier		638003	1
		3 026726 380032	

*Article soumis à la taxe Eco-Mobilier.

GARANTIE
2
ANS

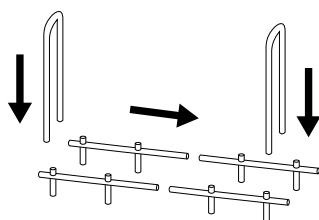

GARANTIE
2
ANS

CASIER À BÛCHES EXTÉRIEUR

MONTAGE SANS OUTILS - MODULABLE - ACIER

CARACTÉRISTIQUES

- Permet le rangement d'un 1/2 stère de bois (soit ½ m³).
- Encombrement 1 casier : L115 cm x l 32 cm x H 95 cm
- Sa modularité permet la séparation en bois d'allumage, bois d'entretien et bois de chauffe.
- Utilisable à l'extérieur comme à l'intérieur.
- Montage facile et sans outils.
- Nettoyage facilité : passage du balai possible.
- Peinture époxy pour une meilleure résistance à la corrosion.

		RÉF.	
Acier		638002	1
		3 026726 380025	

*Article soumis à la taxe Eco-Mobilier.



CÔTÉ BOIS

LES CHEVALETS 2 CROISILLONS

BÛCHERONNAGE



CHEVALET

PETIT MODÈLE x 2 CROISILLONS
H OUVERT 62 CM - BOIS

CARACTÉRISTIQUES

- Parfaitement adapté pour le maintien et la découpe des bûches, branches.

		RÉF.	
Hauteur ouvert 62 cm	090900  3 026720 909000		1

*Article soumis à la taxe Eco-Mobilier.



CHEVALET

PETIT MODÈLE x 2 CROISILLONS
ÉCONOMIQUE - BOIS

CARACTÉRISTIQUES

- Parfaitement adapté pour le maintien et la découpe des bûches, branches.

		RÉF.	
-	090903  3 026720 909031		1

*Article soumis à la taxe Eco-Mobilier.

CÔTÉ BOIS

LES CHEVALETS 2 / 3 CROISILLONS



CHEVALET

GRAND MODÈLE x 2 CROISILLONS
H OUVERT 72 CM - BOIS

CARACTÉRISTIQUES

- Parfaitement adapté pour le maintien et la découpe des bûches, branches.

	RÉF.	
Hauteur ouvert 72 cm	090901  3 026720 909017	1

*Article soumis à la taxe Eco-Mobilier.



CHEVALET

GRAND MODÈLE x 3 CROISILLONS
H OUVERT 84 CM - BOIS

CARACTÉRISTIQUES

- Parfaitement adapté pour le maintien et la découpe des bûches, branches.

	RÉF.	
Hauteur ouvert 84 cm	090902  3 026720 909024	1

*Article soumis à la taxe Eco-Mobilier.



CHEVALET PRÉSENTOIR

GRAND MODÈLE x 2 CROISILLONS
H OUVERT 84 CM - BOIS

CARACTÉRISTIQUES

- Parfaitement adapté pour le maintien et la découpe des bûches, branches.

	RÉF.	
Hauteur ouvert 84 cm	990904  3 429549 909044	1

*Article soumis à la taxe Eco-Mobilier.

CÔTÉ BOIS

LES HACHES ET HACHETTES



GARANTIE
2
ANS

HACHE CANADIENNE

AVEC PROTECTION - 1,5 KG - TRI-MATIÈRE
ACIER - FIBRE

CARACTÉRISTIQUES

- Idéal pour tous travaux d'élagage et de fente du bois.
- Manche Tri-Matière pour une résistance incomparable.

	RÉF. OUTIL	
Outil Acier	483190  3 026724 831901	1



GARANTIE
2
ANS

HACHETTE

AVEC PROTECTION - 0,6 KG - TRI-MATIÈRE

CARACTÉRISTIQUES

- Idéal pour tous travaux d'élagage et de fente du bois.
- Manche Tri-Matière pour une résistance incomparable.

	RÉF. OUTIL	
Outil Acier	484107  3 026724 841078	1

CÔTÉ BOIS

LES MASSES ET MERLINS



GARANTIE
2
ANS

MASSE

COUPLE CARRÉE - 4 KG - TRI-MATIÈRE

CARACTÉRISTIQUES

- Idéal pour tous travaux d'élagage et de fente du bois.
- Manche Tri-Matière pour une résistance incomparable.

		RÉF. OUTIL	
Outil Acier	514140		1
	 3 026725 141405		



GARANTIE
2
ANS

MERLIN «PARIS»

AVEC PROTECTION - 2,5 KG - TRI-MATIÈRE

CARACTÉRISTIQUES

- Idéal pour tous travaux d'élagage et de fente du bois.
- Manche Tri-Matière pour une résistance incomparable.

		RÉF. OUTIL	
Outil Acier	516125		1
	 3 026725 161250		



CÔTÉ BOIS

ACCESSOIRES
BÛCHERONNAGE

COIN VRILLE ÉCARTEUR

ACIER

CARACTÉRISTIQUES :

- Pour fendre le bois en 2 sans efforts.



GARANTIE
2
ANS

	RÉF. OUTIL	
2,2 KG	459000  3 026724 590006	1

COIN

ACIER

CARACTÉRISTIQUES :

- Pour fendre le bois en 2 sans efforts.



GARANTIE
2
ANS

	RÉF. OUTIL	
1 KG	459010  3 026724 590105	1
1,5 KG	459015  3 026724 590150	1
2 KG	459020  3 026724 590204	1

BÛCHERONNAGE





**GAMME ÉCONOMIQUE
« LES ESSENTIELS »**

*GAMME
ÉCO*



PELLE DE JARDIN
RONDE COL DE CYGNE

DIMENSION OUTIL		
27 CM 		
Sans manche	985056  3 026729 850563	1
Manche Bois pomme H 100 cm	985112  3 026729 851126	5





BÊCHE SENLIS
ACIER

DIMENSION OUTIL		
26 CM 		
Sans manche	985063  3 026729 850631	1



BÊCHE SENLIS
ACIER

DIMENSION OUTIL		
26 CM 		
Manche Bois pomme H 100 cm	985103  3 026729 851034	5
Manche Bois béquille H 90 cm	985104  3 026729 851041	5



PIOCHE DE TERRASSIER
ACIER

	DIMENSION OUTIL		
	2 KG	2,5 KG	
Manche Bois pomme non assemblé H 90 cm	985105  3 026729 851058	985106  3 026729 851065	1



FOURCHE À FUMIER
ACIER

	RÉF.	
	4 DENTS	
Manche Bois pomme H 100 cm	985139  3 026729 851393	5



FOURCHE À BÊCHER
ACIER

	RÉF.	
	4 DENTS	
Manche Bois béquille H 90 cm	985141  3 026729 851416	5
Manche Bois pomme H 100 cm	985142  3 026729 851423	5



BIOCULTEUR

ACIER

	DIMENSION OUTIL	
	5 DENTS	
Manche Bois pomme H 100 cm	985001  3 026729 850013	5



CROC À FUMIER



ACIER

	DIMENSION OUTIL	
	4 DENTS	
Manche Bois pomme H 130 cm	985143  3 026729 851430	5



HOUE LORRAINE

ACIER

	DIMENSION OUTIL	
	14 MM	
Sans manche	985053  3 026729 850532	1
Manche Bois pomme H 110 cm	985128  3 026729 851287	5



SERFOUETTE À DOUILLE

PANNE ET LANGUE - ACIER

	DIMENSION OUTIL	
	26 MM	
Manche Bois pomme H 100 cm	985210  3 026729 852109	5



SERFOUETTE À DOUILLE

PANNE ET FOURCHE - ACIER

	DIMENSION OUTIL	
	26 MM	
Manche Bois pomme H 100 cm	985211  3 026729 852116	5

**BINETTE**

ACIER

	DIMENSION OUTIL	
	14 MM	
Manche Bois pomme H 100 cm	985232 	5

**BINETTE COL DE CYGNE**

ACIER

	DIMENSION OUTIL	
	14 MM	
Manche Bois pomme H 100 cm	985233 	5

**BALAI À GAZON**

FIL ROND - ACIER

	RÉF. OUTIL	
	22 DENTS	
Sans manche	985058 	1
Manche Bois pomme H 110 cm	985116 	5

**BALAI À GAZON**

FIL PLAT - ACIER

	RÉF. OUTIL	
	22 DENTS	
Sans manche	985060 	1
Manche Bois pomme H 110 cm	985215 	5



RÂTEAU DOUILLE CONIQUE

DENTS CINTRÉES - ACIER

	RÉF. OUTIL		1
	12 DENTS	14 DENTS	
Sans manche	985068 3 026729 850686	985067 3 026729 850679	1
Manche Bois pomme H 120 cm	985222 3 026729 852222	985124 3 026729 851249	5



KIT BALAI À GAZON ET RÂTEAU

22 & 14 DENTS - ACIER

	RÉF. OUTIL	10
Manche Bois pomme Balai : H 110 cm Râteau : H 120 cm	985160 3 026729 851607	10



KIT PELLE RONDE ET PIOCHE

ACIER

	DIMENSION OUTIL	10
	27 CM / 2KG	
Manche Bois pomme Pelle : H 100 cm Pioche : H 90 cm	985165 3 026729 851652	10

Pioche non emmanchée.

**SERFOUETTE**

PANNE ET LANGUE - ACIER

	RÉF. OUTIL	
Manche Bois pomme H 27 cm	985144  3 026729 185144 7	10



**SERFOUETTE**

PANNE ET FOURCHE - ACIER

	RÉF. OUTIL	
Manche Bois pomme H 27 cm	985145  3 026729 185145 4	10

**BINETTE**



OIGNONS - ACIER

	RÉF. OUTIL	
Manche Bois pomme H 27 cm	985147  3 026729 185147 8	10



PLANTOIR



ACIER

	RÉF. OUTIL	
Tout Acier	985149  3 026729 851492	10



TRANSPLANTOIR



ACIER

	RÉF. OUTIL	
Tout Acier	985150  3 026729 851508	10



FOURCHE À FLEURS

ACIER

	RÉF. OUTIL	
Tout Acier	4 DENTS 985152  3 026729 851522	10

**GRIFFE À FLEURS**

ACIER

RÉF. OUTIL		
5 DENTS		
Manche Acier	985153  3 026729 851539	10

**GRIFFE À FLEURS**

ACIER

RÉF. OUTIL		
3 DENTS		
Manche Bois H 27 cm	985155  3 026729 851553	10

**RÂTEAU À FLEURS**

ACIER

RÉF. OUTIL		
6 DENTS		
Manche Bois pomme H 27 cm	985157  3 026729 851577	10



CHARIOTS À BÛCHES ESSENTIEL

MONOBLOC - BRAS DE TRACTION - ACIER

CARACTÉRISTIQUES

- Permet de transporter et stocker le bois dans la maison.
- 2 poignées de prise en main pour la maniabilité.
- Ensemble acier monobloc pour plus de stabilité.
- Arceau de maintien pour les bûches.
- Empilable par 5, pas de manipulation.
- Charge importante jusqu'à 60 kg.
- Roue étoile de Ø8 cm.
- Finition peinture noire.

RÉF. OUTIL		
Acier	985235  3 026725 000740	5

*Article soumis à la taxe Eco-Mobilier.



DÉVIDOIR NU ESSENTIEL

CAPACITÉ 50 M - TOUT ACIER

CARACTÉRISTIQUES

- Un dévidoir sur roue compact et résistant.
- Capacité maxi de 50 mètres de tuyau - D15/19 mm.
- Roues polypro D15 cm - Raccords plastiques.
- Produit monté prêt à l'emploi.
- Livré nu.

RÉF. OUTIL		
Acier	985237  3 026722 940728	1



MERMIER
1889



**MOUSTIQUAIRES
COSI**

*COTÉ
FENÊTRE*

MOUSTIQUAIRES ENROULABLES / RIDEAUX

FENÊTRES - PORTES - VOLETS ROULANTS



4 GAMMES

POUR S'ADAPTER À VOS BESOINS !

Pour mieux protéger votre intérieur des moustiques ainsi que d'autres insectes volants ou rampants, nous vous proposons une gamme complète de moustiquaires.

Notre gamme COSI s'adapte à toutes les configurations :

- Moustiquaires enroulables pour fenêtres et portes (Zena et Serena - Page 123, 124, 125)
- Moustiquaires pour volets roulants (UP - Page 126)
- Rideaux moustiquaires avec fermeture aimantée (Bazar - Page 127)

Les produits sont livrés en palette box prêts à poser en magasin.



**INSTALLATION
RAPIDE**



**VIDÉOS
D'INSTALLATION**



**KITS
RECOUPABLES**



**PRÉSENTATION
DES GAMMES**

COSI
ZENA

CÔTÉ FENÊTRE

MOUSTIQUAIRES ENROULABLES
FIXATION SIMPLE

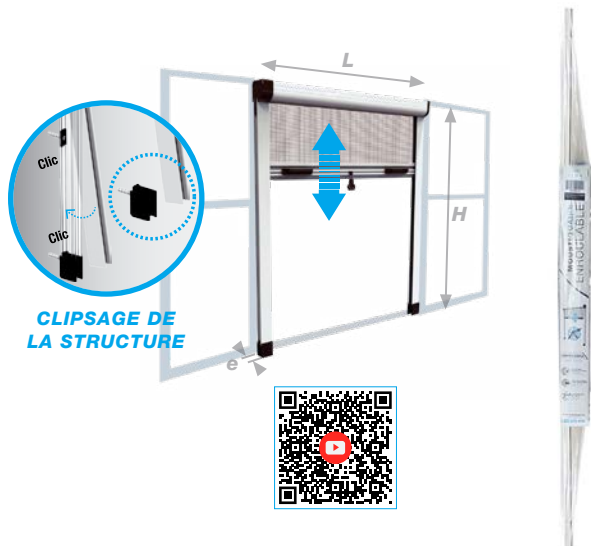

Moustiquaire COSI Zena - Pour fenêtres

Code	Gencod	9010	L	H	e*	Type packaging	
402101	3308184021017	9010	1000	1700	45		1
402102	3308184021024	9010	1400	1700	45	Fourreau	1
402103	3308184021031	9010	1600	1700	45		1

*e = Epaisseur du caisson

Espace nécessaire entre la fenêtre et le volet pour installer la moustiquaire.

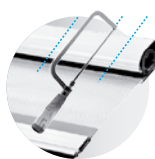

3 KITS RECOURPABLES

3 dimensions sont disponibles pour les fenêtres.
Les kits sont recoupables en largeur (mini. L 650 mm)
et en hauteur pour s'adapter à vos fenêtres.

STRUCTURE ALU - TOILE FIBRE DE VERRE



PALBOX - Moustiquaires COSI Zena - Pour fenêtres

Code	Gencod	Type packaging	
		Réf. 402101 : 12	
402110	3308184021109	Palbox	30 unités / palbox
		Réf. 402102 : 12	
		Réf. 402103 : 6	



Moustiquaire COSI Zena - Pour porte-fenêtres

Code	Gencod	9010	L	H	e*	Type packaging	
402104	3308184021048	9010	1600	2500	45	Fourreau	2 unités livrées hors palbox

*e = Epaisseur du caisson

Espace nécessaire entre la fenêtre et le volet pour installer la moustiquaire.

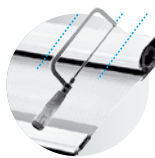

L X H RECOURPABLES

Le kit 160 x 250 cm est disponible pour les portes.
Il est recoupable en hauteur (mini. H 1250 mm)
et en largeur pour s'adapter à vos ouvertures.

STRUCTURE ALU - TOILE FIBRE DE VERRE

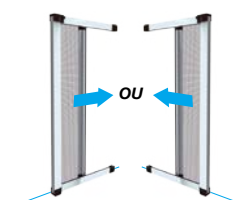

**FERMETURE
SENS GAUCHE
OU SENS DROITE**

CÔTÉ FENÊTRE

MOUSTIQUAIRES ENROULABLES
SANS PERÇAGE, NI VIS

COSI
SERENA



SYSTÈME EXPANSION
AVEC CLÉ ALLEN

Moustiquaire COSI Serena - Pour fenêtres

Code	Gencod		L	H	e*	Type packaging	
401101	3308184011018	9010	1000	1700	46		1
401102	3308184011025	9010	1400	1700	46	Fourreau	1
401103	3308184011032	9010	1600	1700	46		1

*e = Epaisseur du caisson

Espace nécessaire entre la fenêtre et le volet pour installer la moustiquaire.



3 KITS RECOURPABLES

3 dimensions sont disponibles pour les fenêtres.
Les kits sont recoupables en largeur (mini. L 650 mm)
et en hauteur pour s'adapter à vos fenêtres.

STRUCTURE ALU - TOILE FIBRE DE VERRE

MOUSTIQUAIRES COSI



PALBOX - Moustiquaires COSI Serena - Pour fenêtres

Code	Gencod	Type packaging	
401110	3308184011100	Palbox	Réf. 401101 : 12 Réf. 401102 : 12 Réf. 401103 : 6 30 unités / palbox



SYSTÈME EXPANSION
AVEC CLÉ ALLEN

Moustiquaire COSI Serena - Pour porte-fenêtres

Code	Gencod		L	H	e*	Type packaging	
401104	3308184011049	9010	1600	2500	60	Fourreau	2 unités livrées hors palbox

*e = Epaisseur du caisson

Espace nécessaire entre la fenêtre et le volet pour installer la moustiquaire.



L X H RECOURPABLES

Le kit 1600 x 2500 mm est disponible pour les portes.
Il est recoupable en hauteur (mini. H 1250 mm)
et en largeur pour s'adapter à vos ouvertures.

STRUCTURE ALU - TOILE FIBRE DE VERRE

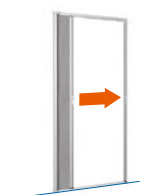

FERMETURE
VERS LA DROITE,
CAISSON À GAUCHE



Moustiquaire COSI Serena - Pour fenêtres

Code	Gencod	7016	L	H	e*	Type packaging	
401105	3517650812732	7016	1000	1700	46		1
401106	3517650812749	7016	1400	1700	46	Fourreau	1
401107	3517650812756	7016	1600	1700	46		1

*e = Epaisseur du caisson
Espace nécessaire entre la fenêtre et le volet pour installer la moustiquaire.

3 KITS RECOURPABLES
3 dimensions sont disponibles pour les fenêtres. Les kits sont recoupables en largeur (mini. L 650 mm) et en hauteur pour s'adapter à vos fenêtres.

STRUCTURE ALU - TOILE FIBRE DE VERRE



PALBOX - Moustiquaires COSI Serena - Pour fenêtres

Code	Gencod	Type packaging	
401120	3517650812770	Palbox	Réf. 401105 : 12 Réf. 401106 : 12 Réf. 401107 : 6 30 unités / palbox



Moustiquaire COSI Serena - Pour porte-fenêtres

Code	Gencod	7016	L	H	e*	Type packaging	
401108	3517650812763	7016	1600	2500	60	Fourreau	2 unités livrées hors palbox

*e = Epaisseur du caisson
Espace nécessaire entre la fenêtre et le volet pour installer la moustiquaire.

L X H RECOURPABLES
Le kit 1600 x 2500 mm est disponible pour les portes. Il est recoupable en hauteur (mini. H 1250 mm) et en largeur pour s'adapter à vos ouvertures.

STRUCTURE ALU - TOILE FIBRE DE VERRE



CÔTÉ FENÊTRE

MOUSTIQUAIRES POUR VOLET ROULANT



FIXATION FACILE SUR LA BASE DU VOLET

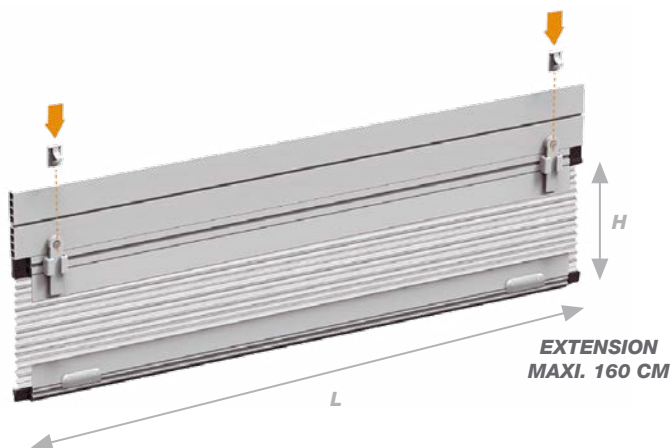

Moustiquaire COSI UP - Pour volet roulant

Code	Gencod		L	H	e*	Type packaging	
403101	3308184031016	9010	1000	1600	26		10
403102	3308184031023	9010	1300	1600	26	Fourreau	10
403103	3308184031030	9010	1600	1600	26		4

*e = Epaisseur du caisson

Espace nécessaire entre la fenêtre et le volet pour installer la moustiquaire.



3 KITS RECOURPABLES

3 dimensions sont disponibles pour les volets roulants. Les kits comprennent tous les accessoires nécessaires pour le montage et sont recoupables en largeur (mini 500 mm).
EXTENSION MAXI. EN HAUTEUR : 1600 MM



PALBOX - Moustiquaire COSI UP - Pour volet roulant

Code	Gencod	Type packaging		
		Réf. 403101 : 10	24 unités / palbox	
403110	3308184031108	Palbox		Réf. 403102 : 10
				Réf. 403103 : 4



Moustiquaire COSI Bazar - Pour fenêtres*

Code	Gencod		L	H	Type packaging	
404101	8028250333459		1500	1800	Boîte	20
404102	8028250333466		1500	1800		20

* Fermeture magnétique au milieu du rideau sur la longueur.



**TOILE DÉCROUPEABLE
POUR S'ADAPTER À VOS FENÊTRES**

- Fixation facile auto-agrippante (fournie)
- Fermeture magnétique au milieu du rideau sur la longueur



Moustiquaire COSI Bazar - Pour porte-fenêtres*

Code	Gencod		L	H	Type packaging	
404103	8028250317695		1200	2400	Boîte	20
404104	8028250317701		1200	2400		20

* Fermeture magnétique au milieu du rideau sur la longueur.



FIXATION FACILE

Double face et punaises inversées
avec bouchons de protections (fournis)



Présentoir - Moustiquaires COSI Bazar

Code	Gencod	Type packaging	
			Réf. 404101 : 20
			Réf. 404102 : 20
404110	3308184041107	Palbox	80 unités / palbox
			Réf. 404103 : 20
			Réf. 404104 : 20

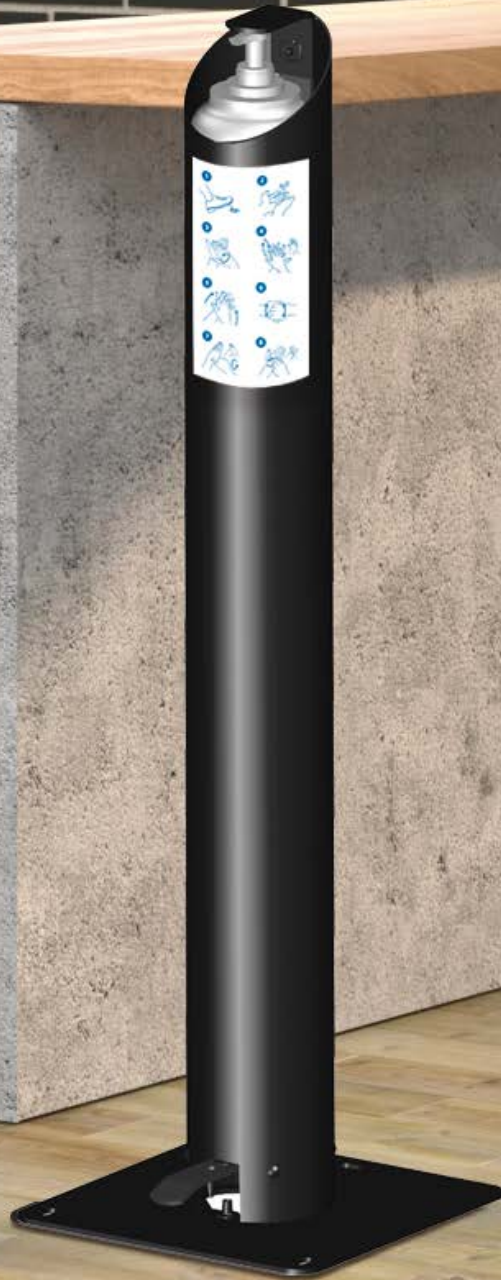

GAMME HYSOS

*CÔTÉ
HYGIÈNE*

CÔTÉ HYGIÈNE

SUPPORTS POUR GEL HYDROALCOOLIQUE

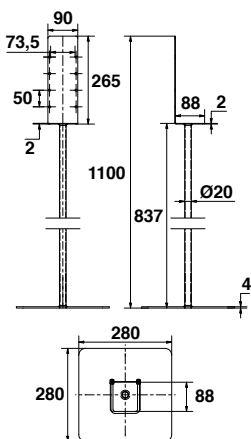

Support pour gel hydroalcoolique*

Code	Gencod		
500014	3026725000146		4

* Flacon de gel non fourni.

CARACTÉRISTIQUES

- Adaptable à toute taille de flacon.
- Livré monté
- avec 6 liens de fixation plastiques pour le flacon.
- Fiche sanitaire + adhésifs fournis.
- Matière : Acier laqué noir.
- Dimensions : 1100 x 280 x 280 mm.

GAMME HYSOS

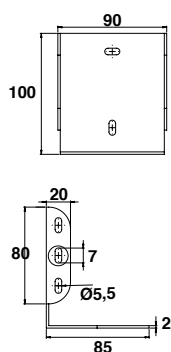

Support mural pour gel hydroalcoolique*

Code	Gencod		
500015	3026725000153		4

* Flacon de gel non fourni.

CARACTÉRISTIQUES

- Bords du socle de réception du flacon arrondis pour éviter toute blessure.
- Fixation au mur grâce à 2 trous oblongs.
- Remplacement du flacon rapide.
- Livré monté
- avec 3 liens de fixation plastiques pour le flacon.
- Fiche sanitaire + adhésifs fournis.
- Matière : Acier laqué noir.
- Dimensions : 95 x 90 x 100 mm.

CÔTÉ HYGIÈNE

SUPPORTS POUR GEL
HYDROALCOOLIQUE

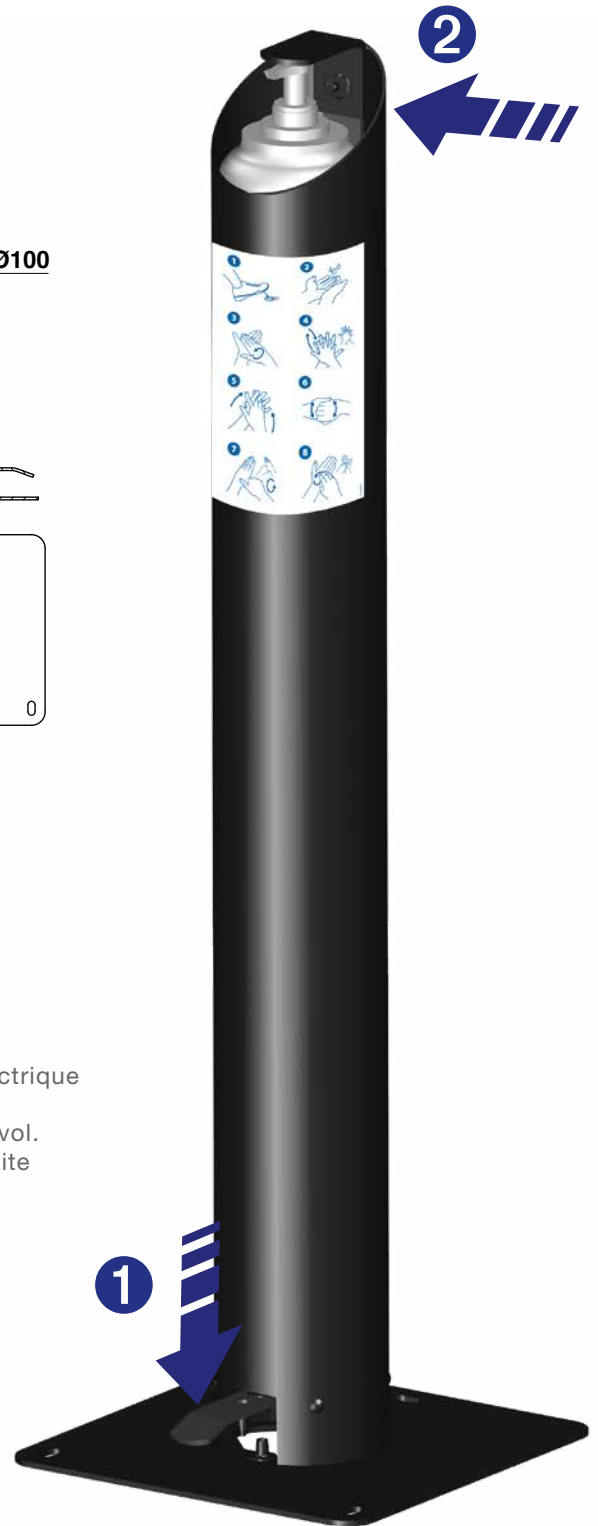
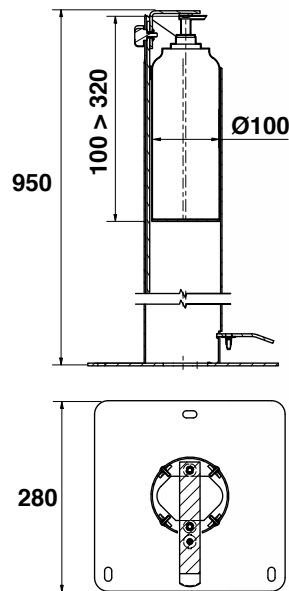

CARACTÉRISTIQUES

- Distributeur mécanique à commande au pied ①.
- Pas de contact direct avec les surfaces contaminées.
- Remplacement du flacon rapide ② par le dessus.
- Adaptable à tous flacons
(\varnothing max. du flacon $<$ à 100 mm et H : 100 à 320 mm max.).
- **Mise en place rapide** : ne nécessite aucune alimentation électrique et ne contient aucun élément électronique.
- **Fixation au sol** possible avec trous oblongs pour éviter tout vol.
- Action manuelle possible pour les Personnes à Mobilité Réduite par la partie supérieure du distributeur.
- Autocollant sanitaire fourni.
- **Matière** : Acier laqué noir.
- **Dimensions** : 950 x \varnothing 100 mm.

Support à pédale pour gel hydroalcoolique

Code	Gencod		
500017*	3026725000177		4
Support à pédale + Flacon 500 ml de gel hydroalcoolique			
500017F	3026725001174		4

* Flacon de gel non fourni.

GAMME HYSOS

CÔTÉ HYGIÈNE

SUPPORTS POUR GEL HYDROALCOOLIQUE



Bloc distributeur de gel savon ou mousse sans contact

Code	Gencod		
500030	3026725000306		4

* Gel non fourni.

** Piles non fournies.

CARACTÉRISTIQUES

- **Capteur infrarouge qui détecte les mouvements :**
- **Hygiénique :** évite le contact direct avec les surfaces contaminées.
- **Economique :** délivre la juste quantité de gel hydroalcoolique ou de savon.
- **Lampe UV bactéricide :** améliore l'efficacité de la désinfection.
- **Flacon réutilisable*** avec un système de remplissage pratique.
- Contenance 1L : permet jusqu'à **1 250 utilisations.**
- Fonctionne avec 4 piles 1,5V type C**.
- Durée de vie des piles : **30 000 utilisations.**
- Autocollant sanitaire fourni.
- **Dimensions :** 130 x 127 x 270 mm



Gel Hydroalcoolique

Code	Gencod	Contenance		
500026	3026725000269	500 ML		12

CARACTÉRISTIQUES

- Gel hydroalcoolique pour l'antisepsie des mains.
- Pour application cutanée uniquement.
- Formule fabriquée en France et correspondant à la formule N° 4 de l'arrêté dérogatoire.
<https://www.legifrance.gouv.fr/affichTexte.do?cidTexte=JORFTEXT000041741016&categorieLien=id>
- Flacon 500 ml avec pompe.

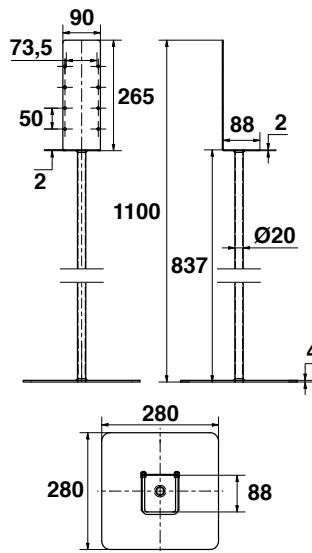

CARACTÉRISTIQUES

- **Capteur infrarouge qui détecte les mouvements :**
- **Hygiénique :** évite le contact direct avec les surfaces contaminées.
- **Economique :** délivre la juste quantité de gel.
- **Lampe UV bactéricide :** améliore l'efficacité de la désinfection.
- **Flacon réutilisable*** avec un système de remplissage pratique.
- **Mise en place rapide.**
- Livré monté.
- Contenance 1L : permet jusqu'à **1 250 utilisations.**
- Fonctionne avec 4 piles 1,5V type C**.
- Durée de vie des piles : **30 000 utilisations**
- Autocollant sanitaire fourni.
- **Matière du support :** Acier laqué noir.
- **Dimensions :** 1100 x 280 x 100 mm.

Distributeur sans contact de gel hydroalcoolique

Code

Gencod

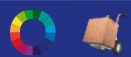

500029

3026725000290



4

* Gel non fourni.

** Piles non fournies.

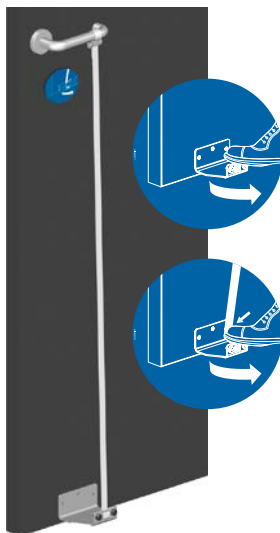
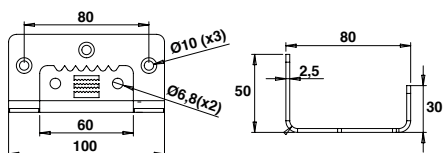

Ouvre-porte pour pied Double action - Lot de 2

Code Gencod  

500016 3026725000160 INOX 304 4

CARACTÉRISTIQUES

- Tirage de porte avec le pied sans toucher la poignée.
- **Double action :**
 - Porte sans poignée : poser le pied sur la surface dentelée et tirer vers l'arrière.
 - Portes avec poignée : poser le pied sur la surface dentelée et sur la sangle. Celle-ci actionne la poignée. Tirer vers l'arrière.
- Pour toutes les portes battantes.
- Compatible avec les ferme-portes.
- Tampons amortisseurs empêchant le marquage du mur.
- Facile à monter.
- Livré avec sangle, autocollants pour porte et notice de montage.
- Livré avec visserie :
 - 1 vis relieuse inox pour portes standard
 - 3 vis bois TF inox 4x25 mm.
- Matière : Inox brut- Ép : 2,5 mm

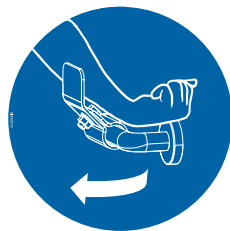
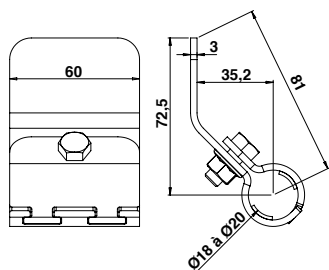
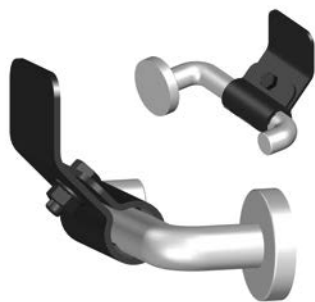

Ouvre-porte mains libres

Code Gencod  

500019 3026725000191  4

CARACTÉRISTIQUES

- Ouverture de porte avec l'avant bras limitant la transmission de germes, microbes et virus.
- **Idéal pour tous les lieux publics :** commerces, usines, collectivités, hôpitaux...
- Pour toutes les portes battantes avec poignée Ø18 à 20 mm.
- Caoutchouc à l'intérieur du mécanisme pour protéger la poignée et le maintenir en position.
- Facile à monter.
- Livré avec visserie, autocollant pour porte et notice de montage.
- Matière : Aluminium laqué noir.

CÔTÉ HYGIÈNE

ACCESSOIRES
DE PORTE

PRODUIT
MALIN!



Cu⁺ Laiton CU+
Antimicrobien

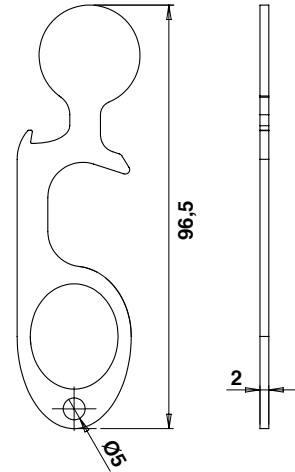

CARACTÉRISTIQUES

- **Objet indispensable dans la non transmission des microbes** lors de vos sorties :
 - Permet d'**ouvrir les portes sans les toucher** grâce à son crochet de tirage.
 - **Évite la manipulation** des boutons d'ascenseur, écrans tactiles, bouton d'ouverture de porte du métro, terminal de carte de crédit...
 - **Ouvre-bouteilles et jeton de chariot** de course intégrés.
- **S'accroche facilement à tous les porte-clés.**
- **Finition Laiton CU+ pour une action antimicrobienne*** qui élimine 99,9% des bactéries en 2 heures.
Plus d'informations sur <https://copperalliance.fr/>
- **Nettoyage facile.**

**Ne se substitue pas aux règles d'hygiène.*

Ouvre-porte sans contact

Code	Gencod		
500118	3026725001181	LAITON CU+	10

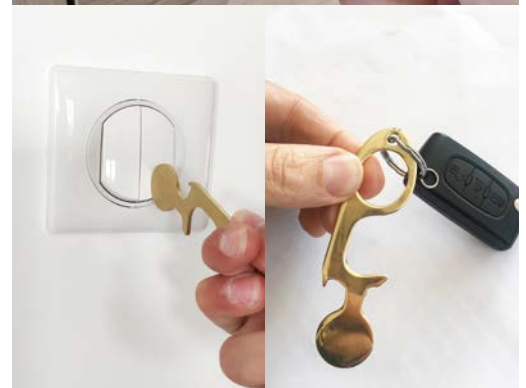

GAMME HYSOS

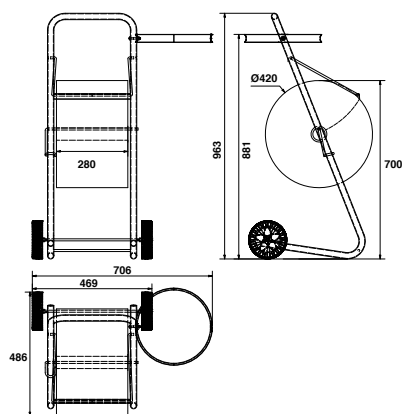
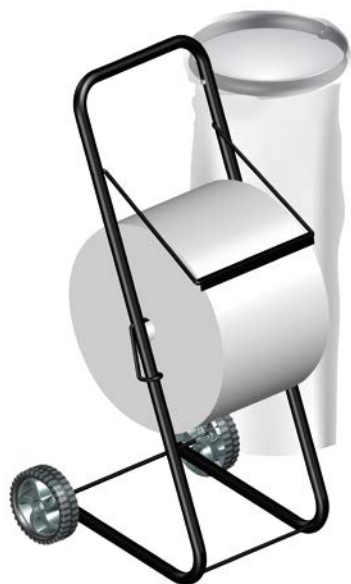

Dérouleur essuie-mains sur pied et porte sac poubelle intégré

Code	Gencod		
500025	3026725000252		1

CARACTÉRISTIQUES

- **2 en 1 :**
Dérouleur pour essuie-mains industriel sur pied : Facile à utiliser grâce à la lame de découpe intégrée. Compatible avec bobine de diamètre 420 mm.
Support pour sac poubelle sur le côté du dérouleur : Doté d'un élastique maintenant le sac en place et facilite ainsi son changement. Compatible avec des sacs de 110 L.
- Support facilement manipulable grâce à ses 2 roues.
- Vendu nu sans bobine ni sac poubelle.
- Matière : acier laqué noir.

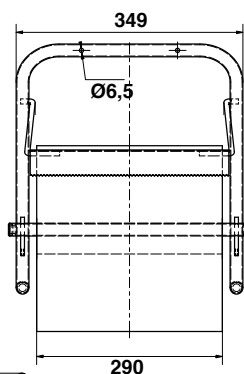
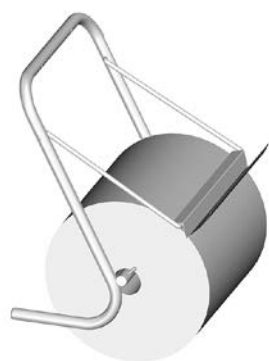

Dérouleur essuie-mains mural ou à poser avec lame de découpe

Code	Gencod		
500023	3026725000238		1

CARACTÉRISTIQUES

- Dérouleur pour essuie-mains industriel avec lame de découpe intégrée.
- A accrocher au mur ou à poser sur comptoir.
- Compatible avec bobine de diamètre 290 mm et largeur maxi 290 mm.
- Vendu nu, sans bobine ni visserie.
- Matière : Acier laqué blanc.

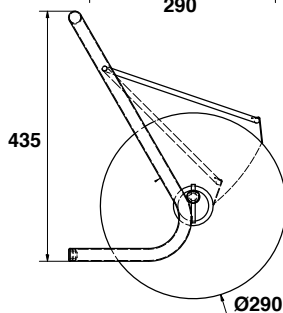
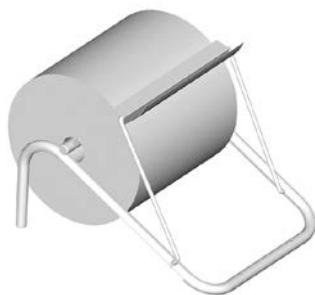



Dérouleur essuie-mains mural

Code	Gencod		
500022	3026725000221		5

CARACTÉRISTIQUES

- Dérouleur mural pour essuie-mains industriel.
- Compatible avec bobine de Ø 340 mm et largeur 260 mm maximum.
- Vendu nu, sans bobine, ni visserie.
- Matière : Acier laqué gris.

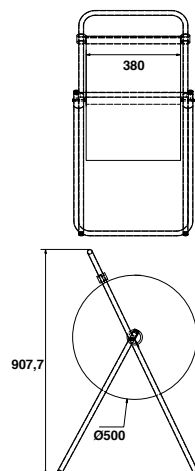
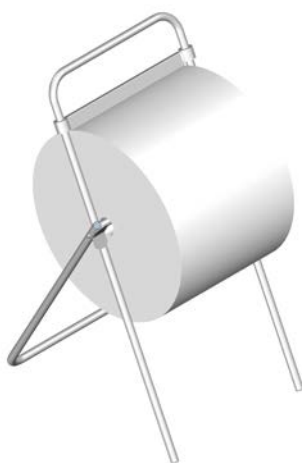
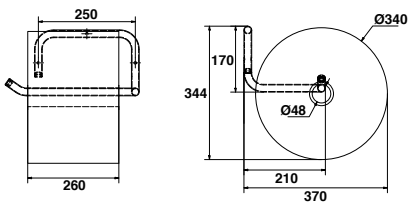

Dérouleur essuie-mains sur pied

Code	Gencod		
500024	3026725000245		1

CARACTÉRISTIQUES

- Dérouleur pour essuie-mains industriel sur pied.
- Facile à utiliser grâce à la lame de découpe intégrée.
- Compatible avec bobine de diamètre 500 mm et largeur 380 mm maximum.
- Vendu nu, sans bobine.
- Matière : Acier laqué blanc.

Les présentes Conditions Générales de Vente, ci-après dénommées « CGV », sont celles prévues à l'article L. 441-6 du Code de Commerce et constituent le socle unique de la négociation commerciale.

Les Conditions Générales Professionnelles de l'Union Nationale des Industries de la Quincaillerie (UNIQ), déposées au bureau des usages professionnels du Greffe du Tribunal de commerce de Paris sous le numéro N°RG 2018041202, et qui sont reprises ci-dessous dans leur intégralité sont parties intégrantes des CGV de la SAS TB INDUSTRIE immatriculée au registre du commerce et des sociétés de Nice sous le N°348 011 982 ci-après dénommée « Fournisseur ».

Conditions générales professionnelles de l'Union nationale des industries de la quincaillerie (UNIQ)**1 – Application****1.1 – Usages professionnels**

Les présentes conditions générales professionnelles codifient les bonnes pratiques et usages professionnels attestés et fondés sur les spécificités de la profession représentée par l'UNIQ, membre de la Fédération des Industries mécaniques, dont elles constituent la référence professionnelle.

1.2 – Objet

Les présentes conditions générales définissent les droits et les obligations des deux parties et sont destinées à s'appliquer à l'ensemble des relations contractuelles entre « le Fournisseur » et la société cliente ci-après dénommée « le Client » et définissent leurs droits et obligations.

1.3 – Position des conditions générales de vente

Conformément à l'article L441-6 du code de commerce, les présentes conditions générales constituent « le socle unique de la négociation commerciale ». Elles s'appliquent donc à toutes les affaires du Fournisseur et forment la base juridique du contrat à moins de conditions particulières. Les conditions d'achat sont seulement des propositions du Client. Les présentes conditions générales font échec à toutes clauses contraires formulées d'une façon quelconque par le Client si le Fournisseur ne les a pas acceptées explicitement. Toute dérogation aux conditions générales, en faveur du Client, peut justifier une contrepartie. Toute commande ou acceptation d'une offre du Fournisseur implique l'adhésion aux présentes conditions générales. Les conditions générales de vente comprennent également les tarifs du Fournisseur, communiqués sous le format qu'il a pré-déterminé ; toute demande spécifique de format devra faire l'objet d'un accord particulier.

La nullité de l'une quelconque des clauses des présentes conditions générales n'affectera pas la validité des autres clauses.

1.4 – Régime juridique

Les contrats et commandes qui en découlent sont régis par le droit du contrat d'entreprise quand elles s'appliquent à la réalisation d'un produit sur la base d'un cahier des charges ou à une prestation de service. Elles sont régies par le droit de la vente uniquement lorsqu'elles s'appliquent à la fourniture de produits standard.

1.5 – Documents contractuels

Sont des documents contractuels, par ordre de priorité décroissante :

- l'offre du Fournisseur

- les conditions particulières expressément acceptées des deux parties,
- les présentes conditions générales,
- la commande acceptée,
- le bon de livraison, la facture.

Ne font pas partie du contrat : les documents commerciaux, catalogues, publicités, liste de prix non mentionnés expressément dans les conditions particulières. En cas de contestation sur l'interprétation des termes, la version française prévaut.

2 – Offre

En vertu de l'article 1117 du Code civil, « l'offre est caduque à l'expiration du délai fixé par son auteur ou, à défaut, à l'issue d'un délai raisonnable. » A défaut de délai spécifié par le Fournisseur, le « délai fixé » au sens de cet article sera un délai d'un mois. Au-delà de ce délai fixé, le prix pourra faire l'objet d'une réactualisation, tenant compte de l'évolution des coûts de revient.

3 – Commande**3.1 – Définition du besoin**

Le Client, en tant que professionnel des produits qu'il achète, a la responsabilité de la définition et de l'expression de ses besoins et de ceux de ses clients, au stade de l'utilisation et de la mise en œuvre, notamment des usages et finalités et des contraintes qui en résultent, dont il doit tenir compte pour choisir le produit. Il lui incombe de vérifier, avant toute commande, que les produits sont appropriés à ces usages.

Le Fournisseur, en tant que professionnel des produits qu'il vend, prendra en compte les demandes expressées qu'aura formulées le Client et les respectera, dans la limite de leur faisabilité, du respect du contrat, et des règles de l'art.

3.2 – Acceptation – Formation du contrat**3.2.1 – Ouverture de compte et caractère normal**

Toute passation de commande est susceptible d'être conditionnée à l'ouverture de compte par le Fournisseur, pouvant être soumise à des conditions, qui seront portées à la connaissance du Client. En outre, le Fournisseur se réserve le droit de refuser toute commande présentant un caractère anormal ou exorbitant ou qui serait hors de proportion avec les besoins ou les capacités financières du Client.

3.2.2 – Montant minimal – Unité de conditionnement

Un montant minimum pourra être déterminé par le Fournisseur et être porté à la connaissance du Client au préalable. Une commande d'un montant inférieur pourra soit ne pas être prise en compte soit faire l'objet d'une facturation de frais spécifiques.

Le Fournisseur pourra refuser une commande qui n'est pas conforme à l'unité minimale de conditionnement mentionnée dans ses documents commerciaux.

3.2.3 – Informations sur les catalogues

Le Fournisseur pourra apporter des modifications ou améliorations aux informations telles que poids, conditionnement, figurant sur ses catalogues et autres documents, lesquels ont valeur indicative, et supprimer des références notamment pour arrêt de fabrication, ou remplacer des références le cas échéant.

3.2.4 – Formation du contrat

Le contrat n'est parfait que sous réserve d'acceptation expresse par le Fournisseur de la commande.

Si la commande diffère de l'offre, elle n'aura d'effet que dans la mesure de cette acceptation expresse par le Fournisseur, conformément à l'article 1118 du Code civil. L'acceptation de la commande se fait par tout moyen écrit. Toute commande acceptée par le Fournisseur sera réputée entraîner l'acceptation par le Client de l'offre du Fournisseur.

3.2.5 – Limite de fourniture

Le contrat sera limité aux fournitures et prestations expressément mentionnées au contrat.

3.3 – Modification

Toute modification du contrat ou de la commande demandée par l'une des parties est subordonnée à l'acceptation expresse de l'autre partie. Le Fournisseur pourra néanmoins apporter au produit des modifications qui n'ont pas un impact négatif sur sa valeur utilitaire ou ses performances.

3.4 – Annulation

Toute modification du contrat demandée par l'une des parties est subordonnée à l'acceptation expresse de l'autre partie. La commande exprime le consentement du Client de manière irrévocable. Il ne peut donc l'annuler, à moins d'un accord exprès et préalable du Fournisseur. En conséquence, si le Client demande l'annulation de tout ou partie de la commande, le Fournisseur sera en droit d'exiger l'exécution du contrat et le paiement intégral du prix.

Dans le cas d'une résolution du contrat ou « annulation de commande » consentie par le Fournisseur, les acomptes déjà versés lui resteront acquis à titre de première indemnité et le Client devra l'indemniser pour tous les frais engagés et pour toutes les conséquences directes et indirectes qui en découlent.

4 – Réglementations

Le Fournisseur s'engage à livrer des produits conformes à la réglementation technique qui s'y applique et aux normes techniques pour lesquelles il a déclaré explicitement la conformité.

Le Client ou, le cas échéant, l'utilisateur, est responsable de la mise en œuvre du produit dans les conditions normales d'utilisation et conformément aux législations de sécurité et d'environnement en vigueur sur le lieu d'utilisation ainsi qu'aux règles de l'art de sa profession.

Il incombe au Client de choisir un produit correspondant à son besoin technique ou à son propre client et, si nécessaire, de s'assurer de l'adéquation du produit avec l'application envisagée et du respect de la réglementation en vigueur.

Sauf disposition expresse mentionnée sur le produit, le produit livré n'est pas destiné à fonctionner dans une atmosphère explosible.

5 – Emballages

Les emballages, non consignés, adaptés au produit, effectués selon le standard du Fournisseur ne sont pas repris. Ils sont conformes à la réglementation sur l'environnement applicable suivant la destination des produits. Si le Client souhaite un emballage spécifique (stockage extérieur, maritime, étanche, etc.), il est tenu de le demander expressément au Fournisseur à la conclusion du contrat. Les frais relatifs aux emballages mentionnés dans l'offre sont à la charge du Client. Le Client s'engage à éliminer les emballages conformément à la législation locale de l'environnement.

6 – Prix

Les prix sont établis en Euros, hors taxes et hors frais de douane, de transport, d'assurance, d'emballage, et sauf accord contraire explicite, à la mise à disposition « départ usine » ou entrepôts du Fournisseur (Ex-Works – Incoterms de la CCI en vigueur à la conclusion du contrat).

Les prix correspondent exclusivement aux produits et prestations spécifiés à l'offre tenant compte des éléments constitutifs de la commande acceptée.

Les prestations de services, de même que les fournitures supplémentaires sont facturées en supplément. Sauf accord différent, les études et pré-études spécifiques ou applicatives ne sont pas incluses dans le prix. L'application de l'article 1223 du Code civil relatif à la faculté d'acceptation partielle est expressément écartée.

En cas d'accord-cadre ou de contrat de prestations de services, aucune des deux parties n'aura la faculté de fixer le prix unilatéralement et donc de mettre en œuvre les articles 1164 et 1165 du Code civil. Une stipulation contraire ne pourra résulter que d'un accord exprès et préalable.

7 – Livraison**7.1 – Frais et risques**

La livraison est réputée effectuée, sauf accord contraire explicite, à la mise à disposition « départ usine » ou entrepôts du Fournisseur (Ex-Works – Incoterms de la CCI en vigueur à la conclusion du contrat). Les opérations de transport, d'assurance, de douane, de manutention sont à la charge et aux frais, risques et périls du Client.

Dès la mise à disposition, les risques sont transférés au Client, et ce quel que soit le mode de transport, les modalités de prise en charge du prix du transport et même si le transport est assuré par le Fournisseur.

Le Client souscritra une assurance qui couvrira tous les risques liés au produit, à compter de cette mise à disposition. Cette assurance devra comporter une renonciation à recours du client et de ses assureurs contre le Fournisseur et ses assureurs.

Le transfert immédiat des risques ne fait pas obstacle à l'exercice par le Fournisseur de la clause de réserve de propriété ou de son droit de rétention.

En cas de déassement de la date convenue, si le Client n'enlève pas le produit, des frais de stockage pourront lui être facturés.

7.2 – Vérification

Dans tous les cas le client doit, à ses frais et sous sa responsabilité, vérifier ou faire vérifier les quantités et l'état des produits dès leur réception.

En cas de défauts, non-conformités, avaries, détériorations ou manquants, il devra, outre les réserves à faire sur le bon de livraison ou d'enlèvement, faire des réserves ou exercer ses recours contre les transporteurs dans les délais et formes légaux, conformément aux articles L133-3 et L133-4 du Code de commerce.

A défaut, le Client sera privé de tout recours contre le transporteur et contre le Fournisseur au titre des défauts, non-conformités, avaries, détériorations ou manquants constatés. Une mention telle que « sous réserve de déballage » n'a aucune valeur juridique et ne peut constituer une réserve. Une réclamation faite par le Client ne suspend pas l'obligation au paiement des produits conformes livrés, même lorsque la réclamation porte sur une partie du lot.

7.3 – Délais

Les délais de livraison spécifiés s'entendent toujours pour des produits mis à la disposition du Client dans les magasins ou entrepôts du Fournisseur, quelles que soient les modalités de transport des produits. Toutefois, dans l'hypothèse où le fournisseur annonce un « délai rendu à l'adresse du client », celui-ci sera réputé être donné à titre indicatif. Ils courent de la date de l'acceptation définitive de la commande écrite par le Fournisseur. Toutefois ils ne courent pas si le client n'a pas satisfait à une ou plusieurs de ses obligations, et notamment : paiement de l'acompte s'il a été convenu, retard de paiement, fourniture de toutes les informations et autorisations nécessaires, validation des plans pour les produits spécifiques ou accord sur le mode d'exécution. Ils sont suspendus en cas de force majeure.

Les délais de livraison ou de réalisation, sauf stipulation contraire, ont un caractère indicatif et sont tenus dans la limite du possible : les retards par rapport au délai stipulé ne peuvent pas justifier l'annulation de la commande, le refus de livraison ou la résiliation du contrat, ni donner lieu à des dommages et intérêts, indemnités ou pénalités sauf dans le cas où celles-ci auraient été expressément convenues. Les livraisons partielles sont autorisées sauf stipulations contraires dans le contrat. Le Fournisseur est libéré, de plein droit, de tout engagement relatif aux délais contractuels en cas d'inexécution par le Client de l'une quelconque de ses obligations contractuelles.

7.4 – Retours

Un retour, à savoir la reprise de produits et la constatation d'un avoir au profit du Client, ne peut être effectué que sur un accord exprès, préalable et écrit du Fournisseur. Le fait pour le Fournisseur d'avoir consenti à un retour pour tel produit, ne confère pas au Client le droit d'obtenir un retour pour d'autres produits, même identiques. Dans le cas où le Fournisseur a consenti au retour, celui-ci devra notamment répondre aux conditions cumulatives suivantes :

- le retour n'est admis que pour les produits figurant au catalogue du Fournisseur en vigueur lors de la demande de retour ;
- le Client devra retourner le produit en port payé, à ses frais et risques ;
- le retour est à faire au lieu indiqué par le Fournisseur ou, à défaut de précisions, à son adresse d'expédition ;
- le produit devra être retourné en parfait état, protégé ou emballé dans son emballage d'origine ;
- le retour donne lieu à l'établissement d'un avoir correspondant au prix des produits concernés, après vérification de l'état des produits, moins une retenue forfaitaire minimum de 25% au titre du traitement administratif du retour et le cas échéant des frais supplémentaires notamment de remise en état ;
- le retour doit intervenir dans un délai de six mois au maximum après la livraison ;
- le retour sera effectué en conformité à la procédure mise en place par le Fournisseur à cet effet et communiquée sur simple demande.

L'établissement de l'avoir pourra être lié à une commande de compensation.

Dans le cas d'une fabrication d'un produit sur cahier des charges répondant aux spécifications techniques demandées par le Client, les dispositions du présent article 7.4 ne sont pas applicables.

8 – Paiement**8.1 – Conditions**

Les échéances et les conditions de paiement seront déterminées dans le contrat. Dans le cas de produits spécifiques, le Fournisseur pourra demander un acompte de 30% minimum payable à la commande.

Les échéances de paiements prévues par les parties ne pourront être reportées pour une cause n'incombant pas au Fournisseur. La TVA est exigible immédiatement à la livraison selon les termes des articles 256 II et 269 du code général des impôts.

8.2 – Délais

La facture mentionne la date et le lieu du paiement.

Les acomptes sont toujours payés au comptant.

Les autres versements sont réglés au plus tard dans un délai de trois jours suivant la date d'émission de la facture, à moins d'un délai plus court qui aura été convenu. Toute clause ou demande tendant à fixer ou à obtenir un délai de paiement supérieur à ce délai de 30 jours et sauf raison objective, motivée par le Client, pourra être considérée comme abusive au sens de l'article L 442-6-7° du Code de commerce et de la directive européenne 2000/35 CE du 29 juin 2000. Les dates de paiement convenues contractuellement ne peuvent être remises en cause unilatéralement par le Client sous quelque prétexte que ce soit, y compris en cas de réclamation ou de litige, quelle qu'en soit le motif (réclamation liée à la livraison, demande de garantie, etc.).

Les paiements anticipés sont effectués sans escompte sauf accord particulier.

Dans le cas d'un paiement par traite, l'acceptation doit être faite dans les sept jours de son envoi, qui est le délai d'usage conformément aux dispositions de l'article L511-15 du code de commerce.

8.3 – Retards

En application de l'Article L 441-6 du Code de Commerce, tout paiement en retard rend exigibles de plein droit, dès le premier jour suivant la date de règlement figurant sur la facture :

- 1/ Des pénalités de retard. Elles seront déterminées par l'application du taux de refinancement de la Banque Centrale Européenne majoré de six points.
- 2/ Une indemnité forfaitaire pour frais de recouvrement, d'un montant de 40 euros (article D 441-5 du Code de Commerce). En vertu de l'article L441-6 précité, lorsque les frais de recouvrement exposés sont supérieurs au montant de cette indemnité forfaitaire, le fournisseur est également en droit de demander une indemnisation complémentaire justifiée. Outre les pénalités et indemnités ci-dessus exposées, le retard de paiement peut donner lieu, si bon semble au Fournisseur, à la déchéance du terme de paiement contractuel, la totalité des sommes dues devenant immédiatement

exigibles. Le fait pour le Fournisseur de se prévaloir de l'une et/ou de l'autre de ces dispositions ne le prive pas de la faculté de mettre en œuvre la clause de réserve de propriété stipulée ci-après. En cas de retard de règlement, le Fournisseur bénéficie d'un droit de rétention sur les produits, conformément à l'article 2286 du code civil.

Dans le cas de non-exécution ou d'exécution imparfaite de ses engagements par le Client, le Fournisseur peut « refuser d'exécuter ou suspendre l'exécution de sa propre obligation », en vertu de l'article 1217 du Code civil.

8.4 - Prohibition des notes de débit d'office
Conformément à l'article L 442-6 | 8° du code de commerce, toute pratique de débit ou d'avis d'office ou unilatérale est interdite. Tout débit d'office constituera un impayé et donnera lieu à l'application des dispositions des présentes conditions générales régissant les retards de paiement.

8.5 - Modification de situation du Client

En cas de dégradation de la situation du Client constatée par un établissement financier ou attestée par un retard de règlement significatif ou quand la situation financière diffère sensiblement des données mises à disposition, la livraison n'aura lieu qu'en contrepartie d'un paiement effectif.

En cas de vente, de cession, de remise en nantissement ou d'apport en société de son fonds de commerce, ou d'une partie significative de ses actifs ou de son matériel par le Client, le Fournisseur se réserve le droit et sans mise en demeure :

- de prononcer la déchéance du terme et en conséquence l'exigibilité immédiate des sommes encore dues à quelque titre que ce soit,
- de suspendre toute expédition,
- de constater d'une part, la résolution de l'ensemble des contrats en cours et de pratiquer d'autre part la rétention des acomptes perçus, et pièces détenues, jusqu'à fixation de l'indemnité éventuelle.

9 - Réserve de propriété

Le Fournisseur conserve l'entière propriété des biens faisant l'objet du contrat jusqu'à complet paiement du prix en principal et accessoires, conformément aux articles 2367 et suivants du Code civil et L. 624 16 et suivants du Code de commerce.

Néanmoins, à compter de la mise à disposition, le Client assume l'entière responsabilité des dommages que ces biens pourraient subir ou occasionner pour quelque cause que ce soit.

En cas de revente, le Fournisseur pourra opérer un droit de suite en réclamant la créance directement auprès des acquéreurs successifs.

En cas d'exercice de la revendication, les acomptes qui auront déjà été versés resteront définitivement acquis au Fournisseur à titre d'indemnité, sans que cela nuise à la possibilité pour lui d'obtenir l'indemnisation complète de son préjudice.

10 - Propriété intellectuelle - Confidentialité**10.1 - Propriété intellectuelle**

Tous les plans, études, descriptifs, documents techniques ou devis remis par l'une des parties à l'autre partie le sont dans le cadre d'un prêt à usage dont la finalité est l'évaluation et la discussion de l'offre commerciale du Fournisseur, puis, en cas de commande, l'exécution du contrat. Ils ne pourront être utilisés par l'autre partie à d'autres fins ni communiqués à un tiers sans l'accord préalable de la partie propriétaire de ces documents.

Les parties conservent l'intégralité des droits de propriété matérielle et intellectuelle sur leurs documents prévus. Ces documents doivent lui être restitués à première demande. Par ailleurs, les études du Fournisseur, même élaborées à la suite du cahier des charges et entraînant une amortiation de la valeur d'usage du produit, restent sa propriété exclusive et ne peuvent être communiquées, exécutées ou reproduites sans son autorisation écrite.

Le paiement des études n'emporte aucun transfert d'un droit quelconque de propriété intellectuelle au profit du Client.

Tout transfert de la propriété intellectuelle devra faire l'objet d'un contrat écrit.

Le prix du produit et/ou des prestations ne comporte pas le transfert de la propriété intellectuelle et du savoir-faire, qui restent l'entière propriété du Fournisseur, y compris les droits de propriété intellectuelle des logiciels, applicatifs, bases de données et développements spécifiques même réalisés au titre du contrat.

Aucune disposition légale n'impose au Fournisseur de remettre au Client les plans de fabrication.

Les prototypes transmis au Client sont couverts par une confidentialité stricte. Ils ne peuvent être communiqués à un tiers qu'avec l'autorisation expresse du Fournisseur. Les parties garantissent qu'au moment de la conclusion du contrat le contenu des documents contractuels et leurs conditions de mises en œuvre n'utilisent pas les droits de propriété intellectuelle ou un savoir-faire détenus par un tiers. Elles garantissent pouvoir en disposer librement sans contrevenir à une obligation contractuelle ou légale.

Elles se garantissent mutuellement des conséquences directes ou indirectes de toute action en responsabilité résultant notamment d'une action en contrefaçon ou en concurrence déloyale.

10.2 – Communication

Le Fournisseur dispose de la propriété ou des droits d'utilisation de marques, logos, documentations techniques, fichiers 3D, fiches produits, photographies, vidéos, sons, etc. ci-après « médias ». Ceux-ci ont une finalité commerciale et ne peuvent être assimilés à des plans techniques et ou des notices d'utilisations.

Le Fournisseur peut communiquer au Client tout ou partie de ces médias dans le cadre de leurs relations commerciales. Le Client ne peut en faire usage que pour les besoins de l'utilisation des produits achetés. Le Client distributeur utilisera les médias exclusivement pour la promotion et la vente des produits qu'il aura achetés au Fournisseur. S'il souhaite les utiliser pour faire sa propre promotion, déconnectée de la présentation et de la promotion du produit lui-même, il devra obtenir une autorisation spécifique préalable et expresse du Fournisseur.

Le Client ne pourra modifier, adapter, traduire, ou faire des ajonctions ou suppressions aux médias, sans l'autorisation expresse et préalable du Fournisseur. Si l'intéressé de supprimer tout symbole ou mention marquant la propriété ou les restrictions d'utilisation des droits, de procéder à une utilisation des médias susceptible de porter atteinte à des droits de tiers, à toute législation ou de constituer une exploitation préjudiciable. Les médias sont susceptibles de faire l'objet d'une facturation. Si le Client demande au Fournisseur d'incorporer les médias sur son support, cette prestation fera l'objet d'un devis. En cas d'arrêt des relations commerciales pour quelque motif que ce soit, le Client s'engage à supprimer immédiatement les médias de ses supports de communication.

10.3 – Confidentialité - Secrets des affaires

Les parties s'engagent réciproquement à une obligation de confidentialité portant sur toute information confidentielle orale ou écrite, quelle qu'elle soit et quel qu'en soit le support (rapports de discussion, plans, échanges de données informatisés, activités, installations, projets, savoir-faire, produits etc.) échangés dans le cadre de la préparation du contrat, même en cas de pourparlers n'ayant pas abouti, ou dans le cadre de l'exécution du contrat, sauf les informations qui sont généralement connues du public ou celles qui le deviendront autrement que par la faute ou du fait de l'une des parties.

En conséquence, les parties s'engagent à :

- tenir strictement secrètes toutes les informations confidentielles, et notamment à ne jamais divulguer ou communiquer, de quelque façon que ce soit, directement ou indirectement, tout ou partie des informations confidentielles, à qui que ce soit, sans l'autorisation écrite et préalable de l'autre partie ;
 - ne pas utiliser tout ou partie des informations confidentielles à des fins ou pour une activité autres que l'exécution du contrat ;
 - ne pas effectuer de copie ou d'imitation de tout ou partie des informations confidentielles ou réaliser ou faire réaliser des produits en utilisant lesdites informations.
- Les parties s'engagent à prendre toutes les mesures nécessaires afin d'assurer le respect de cette obligation de confidentialité, pendant toute la durée du contrat et même après son échéance, et se portent fort du respect de cette obligation par l'ensemble de leurs salariés. Cette obligation est une obligation de résultat.

Tout manquement à ces engagements de confidentialité sera constitutif d'un manquement aux dispositions de droit interne applicable ainsi qu'aux règles issues de la Directive 2016/943 du 8 juin 2016 sur la protection des savoir-faire et des informations commerciales non divulguées (dite directive sur le secret des affaires), dont le Fournisseur et le Client s'engagent à respecter les dispositions.

11 – Imprévision - Force majeure

11.1 – Imprévision.

Il est convenu que, en cas de changement de circonstances imprévisibles lors de la conclusion du contrat rendant l'exécution excessivement onéreuse pour une partie, les parties renégocieront de bonne foi la modification du contrat. Il est convenu, sans que cette liste soit limitative, que sont notamment visés les événements suivants : variation du cours des matières premières, modification des droits de douane, modification du cours des changes, évolution des législations. En cas de refus ou d'échec de la renégociation, les parties pourront convenir de la résolution du contrat, à la date et aux conditions qu'elles détermineront, ou demander d'un commun accord au juge de procéder à son adaptation. A défaut d'accord dans un délai raisonnable, le juge pourra, à la demande d'une partie, réviser le contrat ou y mettre fin, à la date et aux conditions qu'il fixe, conformément

à l'article 1195 du Code civil. Le Fournisseur déclare en conséquence qu'il n'accepte pas par avance le risque de tels changements de circonstances. Aucune stipulation de prix ferme ou autre mention ne saurait être interprétée comme une telle acceptation de ce risque.

11.2 – Force majeure

Aucune des parties au présent contrat ne pourra être tenue pour responsable de son retard ou de sa défaillance à exécuter l'une des obligations à sa charge au titre du contrat si ce retard ou cette défaillance sont l'effet direct ou indirect d'un cas de force majeure.

Il y a force majeure lorsqu'un événement échappant au contrôle d'une partie, qui ne pouvait être raisonnablement prévu lors de la conclusion du contrat et dont les effets ne peuvent être évités par des mesures appropriées, empêche l'exécution de son obligation.

Si l'empêchement est temporaire, l'exécution de l'obligation est suspendue, à moins que le retard qui en résulte ne justifie la résolution du contrat. Si la durée de l'empêchement excède un mois, les parties devront se concerter dans les plus brefs délais pour examiner de bonne foi l'évolution du contrat.

Si l'empêchement est définitif, le contrat est résolu de plein droit dans les conditions prévues aux articles 1351 et 1351-1 du Code civil, si bon semble à la partie qui est empêchée. Sans que cette liste soit limitative, il est expressément convenu que sont notamment considérés comme des cas de force majeure les événements suivants :

- survenance d'un cataclysme naturel,
- tremblement de terre, tempête, incendie, inondation etc.,
- conflit armé, guerre, attentats,
- conflit du travail, grève totale ou partielle chez le Fournisseur ou le Client,
- conflit du travail, grève totale ou partielle chez les fournisseurs, prestataires de services, transporteurs, postes, services publics, etc.,
- injonction impérative des pouvoirs publics (interdiction d'importer, embargo, etc),
- accidents d'exploitation, bris de machines, explosion,
- carence de fournisseur.

Chaque partie informera l'autre partie, sans délai, de la survenance d'un cas de force majeure dont elle aura connaissance et qui, à ses yeux, est de nature à affecter l'exécution du contrat.

12 – Fin de vie des produits

Pour les produits faisant l'objet du présent contrat et couverts par la réglementation sur les déchets d'équipements électriques et électroniques (DEEE) visés par le décret n°2014-928 du 19 août 2014 codifié aux articles R 543-172 et suivants du Code de l'Environnement, le Fournisseur respecte ses obligations au titre des articles R543-195 et sous-sections du code de l'environnement.

L'acquéreur s'engage à faire appel aux moyens mis en œuvre par le Fournisseur lorsqu'il souhaitera se défaire de ces produits, ou le cas échéant à transmettre cette information à tous les acquéreurs successifs desdits produits.

13 – Garantie et responsabilité

13.1 – Garantie

13.1.1 – Définition
Le Fournisseur s'engage à remédier à tout défaut de fonctionnement provenant d'un défaut dans la conception, la réalisation, les matières ou l'exécution, dans la limite des dispositions ci-après. L'obligation du Fournisseur ne s'applique pas en cas de défaut provenant soit d'une conception soit d'une mise en œuvre imposée par le client.

13.1.2 – Durée - Point de départ

Cet engagement, sauf stipulation particulière, ne s'applique qu'aux défauts qui se sont manifestés pendant une période de 12 mois minimum, (période de garantie) à compter

de la date de livraison.

La garantie se limite à la réparation ou au remplacement des pièces reconnues défectueuses par le Fournisseur retournées dans ses ateliers aux frais et risques du Client.

Seules les pièces détachées fournies, modifiées ou refaites par le Fournisseur, sont garanties, et uniquement pendant la période de garantie du produit principal.

13.1.3 - Obligations du Client

Pour pouvoir invoquer le bénéfice de ces dispositions, le Client doit aviser le Fournisseur, sans retard et par écrit, des défauts qu'il impute au produit et fournir toutes justifications quant à la réalité de ceux-ci. Il doit donner au Fournisseur toute facilité pour procéder à la constatation de ces défauts.

13.2 – Responsabilité

La responsabilité civile du Fournisseur, toutes causes confondues à l'exception des dommages corporels et de la faute lourde, est limitée à 50% du montant HT de la fourniture encaissée.

Le Fournisseur ne sera tenu responsable que des dommages matériels directs causés au Client, qui résulteront de fautes dans l'exécution du contrat qui lui sont exclusivement imputables. Il ne sera tenu d'indemniser ni les dommages immatériels, ni les dommages indirects, tels que les pertes d'exploitation, de production, de profit, la perte d'une chance, le préjudice commercial, la perte d'image, le manque à gagner, etc.

Sa responsabilité ne pourra pas être engagée au titre d'une quelconque assurance additionnelle.

Dans le cas où des pénalités et indemnités prévues ont été convenues d'un commun accord, elles ont la valeur d'indemnisation forfaitaire, libératoire et sont exclusives de toute autre sanction ou indemnisation.

Le Client renonce à recourir contre le Fournisseur et ses assureurs au titre des dommages exclus par les présentes conditions générales ou par le contrat, et se porte fort de pareille renonciation de la part de ses assureurs.

13.3 - Exclusions de garantie et de responsabilité
Toute garantie et toute responsabilité sont exclues pour des incidents tenant à des cas de force majeure ou notamment dans les cas suivants :

- l'usure normale du produit,
- mise en œuvre, montage, installation, utilisation, entretien erronés, inadaptés ou non-conformes aux prescriptions qu'aura le cas échéant données le Fournisseur ou le fabricant du produit, ou aux règles de l'art d'utilisation,
- le non-respect par le Client, l'utilisateur ou un tiers, des réglementations de sécurité et d'environnement qui leur sont applicables,
- la négligence, le défaut de surveillance,
- le manque de compétence du metteur en œuvre ou de l'utilisateur du produit,
- la modification ou remise en état du produit ou l'adjonction ou l'intégration de pièces ou éléments par le Client, par l'utilisateur ou par un tiers, sans l'agrément écrit et préalable du Fournisseur,
- les défauts qui résultent en tout ou partie de l'usure normale du produit,
- les détériorations, défauts ou accidents imputables au Client, à l'utilisateur ou à un tiers, une faute commise par le Client en rapport avec l'exécution du contrat,
- les dommages provenant de l'utilisation par le Client, de documents techniques, informations ou données émanant du Client ou imposées par lui,
- un cas de force majeure telle que définie aux présentes conditions générales.

La garantie sera suspendue en cas de non-paiement par le Client d'un des termes de paiement contractuels.

13.4 – Conformité réglementaire

L'offre intègre les exigences réglementaires (directive basse tension, compatibilité électromagnétique, etc.) et plus généralement les exigences de sécurité connues du Fournisseur au moment où elle est établie. En cas de modification des exigences réglementaires entre la remise de l'offre et l'exécution complète du contrat, la mise en conformité n'est pas à la charge du Fournisseur, qui adressera au Client une offre complémentaire à cet effet.

De même si dans la même période, le Fournisseur reçoit des informations nécessaires au produit, dont il ne disposait pas au moment de l'établissement de l'offre, les modifications ou équipements supplémentaires rendus nécessaires en conséquence, feront l'objet d'une offre complémentaire. Toute intervention sur le produit par le Client, par l'utilisateur ou par un tiers non agréé par le Fournisseur pouvant entraîner une modification des conditions de sécurité entraîne l'annulation de la déclaration de conformité CE remise par le Fournisseur. Le remplacement d'une pièce ayant des répercussions sur la sécurité par une pièce qui n'est pas d'origine entraîne également l'annulation de ladite déclaration.

14 - Résolution - Sanctions contractuelles
Aucune clause résolutoire ne pourra avoir lieu à moins d'une stipulation expressément acceptée par le Fournisseur, comportant un délai suffisant d'exécution après mise en demeure et mentionnant avec précision les engagements dont l'inexécution peut entraîner la résolution. L'application de l'article 1222 du Code civil, relatif à la faculté du créancier de faire exécuter lui-même l'obligation, est expressément exclue.

Aucune demande de réduction de prix, pour quelle que cause que ce soit et notamment sur le fondement de l'article 1223 du Code civil ne pourra être mise en œuvre sans un accord préalable et exprès du Fournisseur.

15 – Contestations

Le fait que le Fournisseur ne se prévale pas à un moment donné de l'une quelconque des clauses des conditions générales ne peut être interprété comme valant renonciation à s'en prévaloir ultérieurement.

La nullité de l'une quelconque des clauses des présentes conditions générales n'affectera pas la validité des autres clauses.

Le Fournisseur et le Client s'engagent à tenter de régler leurs différends à l'amiable avant de recourir à tout autre moyen de règlement. A défaut de résolution à l'amiable dans un délai d'un mois à compter de la première demande, chacun d'eux pourra solliciter la médiation ou saisir le tribunal compétent. A défaut d'accord amiable, le tribunal de commerce dans le ressort duquel se trouve le siège social du Fournisseur est seul compétent, quels que soient les conditions de la vente et le mode de paiement, même en cas d'appel en garantie ou de pluralité de défendeurs. La loi française est seule applicable au contrat et à ses suites. En cas d'exportation, il est fait application de la Convention des Nations-Unies de 1980 sur les contrats de vente internationale de marchandises, dite Convention de Vienne, et à titre subsidiaire, du droit français.

Déposées au bureau des usages professionnels du Greffe du Tribunal de commerce de Paris sous le numéro N°RG 2018041202 de sous-répertoire 2018000032 UNIQ 16 Avenue Hoche 75008 PARIS – www.uniq.org – info@uniq.org

B – Conditions Spécifiques

Les présentes Conditions Spécifiques viennent compléter les Conditions Générales Professionnelles de l'Union Nationale des Industries de la Quincaillerie (UNIQ) mentionnées ci-dessus et sont parties intégrantes des CGV du Fournisseur.

B.3 – Commande

B.3.1 – Définition du besoin

Le Client doit prendre connaissance des caractéristiques essentielles du ou des produits qu'il désire commander. Il appartient au Client, s'il ne s'estime pas suffisamment compétent, de se faire assister d'un conseil.

Les conseils de pose et de mise en œuvre ne se substituent pas aux règles professionnelles et nationales en vigueur et au respect des règles de l'art. Ils sont donnés à titre indicatif et n'engagent en aucun cas la responsabilité du Fournisseur.

Le Client reste le prescripteur du produit.

B.3.2.1 – Ouverture de compte et caractère normal

Produits spécifiques et compléments de gamme

La mise en fabrication de certains produits spécifiques et complément de gamme peut justifier la notification au Client de conditions spécifiques pour l'acceptation de sa commande. Celle-ci ne pourra en aucun cas être annulée après acceptation des conditions spécifiques. Le Fournisseur s'autorise à livrer avec une tolérance de quantité de 10 %, en plus ou en moins qui est considérée acceptée par le Client. En fin de vie de la dite référence, le client s'engage à acheter le stock restant.

B.3.2.2 – Montant minimal – Unité de conditionnement

Les commandes d'un nombre de pièces inférieur aux boîtages ou colisages indiqués dans notre catalogue ne sont pas acceptées.

Les commandes d'un montant inférieur à 100€ HT seront majorées de 10€ au titre des frais de gestion du Fournisseur.

B.3.2.4 – Formation du contrat

L'acceptation de la commande par le Fournisseur se fera par accusé de réception ou tout autre moyen écrit. Le défaut de contestation par le Client dans les 48 heures d'une confirmation de tarif vaut acceptation du tarif.

B.5 – Emballages

Pour les livraisons sous emballages ou en palettes ou conteneurs, ceux-ci seront facturées au Client. Ces emballages ou conteneurs étant consignés, un avoir sera émis dès leur restitution.

Les palettes « Europe » doivent être restituées au transporteur, faute de quoi une facturation de 15€ HT par palette sera appliquée.

B.6 – Prix

Eco-participations :

Il est précisé que les éco-participations (éco-mobilier etc...) sont incluses dans le prix HT, tout changement du barème viendra augmenter le tarif HT.

La société TB INDUSTRIE est enregistrée au registre national des metteurs sur le marché d'éléments d'ameublement sous le numéro FRO18353. Ce numéro garanti que la société, en adhérant à Eco-mobilier, se met en conformité avec les obligations réglementaires qui lui incombent en application de l'article L 541-10-1 10° du code de l'environnement.

Frais de port direct : Les commandes égales ou supérieures à 1 000 € (Mille euros) hors taxes sont livrées franco de port à l'exception des articles de longueurs supérieures à 3 mètres pesant jusqu'à 100 kg, pour lesquels un forfait transport de 100 € sera appliqué, au-delà de 100 kg, sans consulter.

Le Franco Corse, DOM-TOM s'entend Franco transitaire métropole.

Pour les commandes métropoles inférieures au franco, une facturation minimale de 15€ (quinze euros) par tranche de 150€ sera appliquée.

Pour l'export, les frais de port seront mentionnés sur l'accusé de réception de commande.

Frais de port plate-forme

Le franco de port ne s'applique qu'aux commandes égales ou supérieures à 1 500 € (Mille cinq cents euros) hors taxes. Le port étant dû pour toute commande inférieure au franco de 1 500 € (Mille cinq cents euros) hors taxes, une somme minimale de 150 € (cent cinquante euros) hors taxes, ou supérieure si les frais de port excèdent ce montant, sera systématiquement appliquée sur la facture correspondante.

Rabais, Remises et ristournes

Le Chiffre d'Affaires servant de base de calcul est le montant facturé hors frais de port et d'emballage, déduction faite de toutes remises, rabais et ristournes, ainsi que toutes prestations contractuelles connexes, de quelque ordre que ce soit, facturés par le Client, Centrale, Groupe, Groupement d'achats et/ou de référencement.

B.7 – Livraison

B.7.2 – Vérification

Après contrôle détaillé des produits, toute réclamation devra être formulée par écrit dans un délai maximal de 10 jours à dater de la réception par le Client. Passé ce délai aucune réclamation pour manquant ou détérioration ne sera prise en compte par le Fournisseur.

B.7.3 – Délais

Le Fournisseur ne pourra être tenu responsable d'un retard de livraison lié au refus de la livraison par le Client. Le Client est tenu de signer les documents de transport comme preuve de la présentation du produit. Il devra mentionner par écrit les raisons d'un refus de livraison. Le Client assumera la charge des frais de stockage et de nouvelle présentation des produits.

B.7.4 – Retours

Sans remise en cause des autres conditions cumulatives mentionnées au paragraphe 7.4 des conditions de l'UNIQ et dans le cas de l'accord exprès, préalable et écrit du Fournisseur, il est précisé que :

- la retenue forfaitaire pour traitement du retour est fixée au minimum à 30% du prix des produits retournés, des frais supplémentaires notamment de remise en état pourront également être appliqués.
- le retour des produits doit intervenir dans un délai maximal de deux mois après la livraison

B.8 – Paiement

B.8.1 – Conditions

Il est expressément convenu que le Client renonce au bénéfice de la compensation légale. Toute compensation des sommes dues avec les factures de vente des produits est refusée par le Fournisseur.

B.13 – Garantie et responsabilité

B.13.3 – Exclusions de garantie et de responsabilité : Les différents procédés de revêtements (Cataphorèse, Zingage, Peinture etc...) ne peuvent offrir une garantie contre la corrosion. Les articles en acier, même traités, sont susceptibles de s'oxyder et ne peuvent donner lieu à aucune réclamation.



MERMIER

BP 6 – Route de Vire - 61800 Tinchebray



Tél. : +33 2 37 53 51 20

Fax : +33 2 37 52 30 44



info-mermier@torbel.com